

BeoVision 10

Vadovas

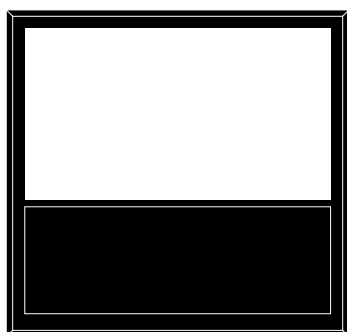

TURINYS

Meniu apžvalga, 3

Pateikiama ekrano meniu apžvalga.

Meniu naršymas, 4

Sužinokite, kaip valdyti meniu naudojant įvairias nuotolinio valdymo pultelio funkcijas.

Nustatymas pirmą kartą, 5

Meniu, rodomi pirmą kartą įjungus televizorių.

Meniu kalbos pasirinkimas, 6

Kaip pasirinkti meniu kalbą.

Norimos televizoriaus padėties nustatymas, 7

Kaip iš anksto nustatyti motorizuoto stovo padėtis, į kurias jis turėtų pasisukti.

Imtuvo nustatymas, 8

Kaip išjungti vidinį TV imtuvą arba įtaisyti DVD-HD modulį.

Jungtys, 9

Pavyzdžiai, kur prijungti papildomą įrangą ir kaip prijungti kompiuterį arba fotoaparatus.

Papildomos vaizdo įrangos registravimas, 12

Kaip užregistruoti prijungtą įrangą meniu CONNECTIONS.

Fotoaparato ir ausinių lizdai, 15

Kaip peržiūrėti skaitmenines nuotraukas per televizorių ir prijungti ausines.

Nustatytų TV kanalų redagavimas, 16

Kaip pertvarkyti kanalų sąrašą, pervardyti arba panaikinti kanalus.

Kanalų nustatymas iš naujo arba įtraukimas, 19

Kaip įtraukti naujų kanalų arba automatiškai nustatyti iš naujo.

Garsiakalbių nustatymas – BeoVision 10-32, 20

Kaip prijungti garsiakalbius.

Garsiakalbių nustatymas – BeoVision 10-40/46, 21

Kaip įtraukti televizorių į erdvinio garso sistemą. Taip pat, kaip prijungti garsiakalbius ir reguliuoti jų balansą.

Vaizdo ir garso nustatymų reguliavimas, 25

Kaip nustatyti vaizdą, reguliuoti žemuosius, aukštuosius dažnius ir t. t. Kaip naudoti žaidimų režimą.

Kasdienis garsiakalbių derinių naudojimas – BeoVision 10-32, 28

Kaip perjungti skirtingus garsiakalbių derinius.

Kasdienis garsiakalbių derinių naudojimas – BeoVision 10-40/46, 29

Kaip perjungti skirtingus garsiakalbių derinius.

Automatinio televizoriaus įsijungimo ir išsijungimo nustatymas, 30

Kaip nustatyti, kad televizorius automatiškai išsijungtų arba taptų PLAY TIMER dalimi. Kaip atlikti automatinio budėjimo režimo nustatymus ir taupyti energiją.

Beo4 nuotolinio valdymo pultelio nustatymas, 32

Nurodykite televizoriui, ar jūsų nuotolinio valdymo pultelis turi naršymo mygtuką.

Funkcijų įjungimas, 33

Kaip įvesti įjungimo raktą ir gauti prieigą prie papildomų funkcijų.

HDMI Matrix, 34

Kaip įvesti nustatymus meniu HDMI MATRIX.

Teletekstas, 36

Kaip išsaugoti mėgstamus teleteksto puslapius kaip MEMO puslapius.

Kitos įrangos valdymas naudojant Beo4 arba Beo6, 37

Kaip Bang & Olufsen nuotolinio valdymo pulteliu valdyti prijungtą įrangą, pvz., skaitmeninius priedėlius, DVD grotuvus arba panašią įrangą.

Garso sistemos prijungimas ir valdymas, 39

Kaip prie televizoriaus prijungti garso sistemą ir kaip valdyti integruotą garso / vaizdo sistemą.

Garso ir vaizdo paskirstymas naudojant BeoLink, 42

Kaip prijungti susiejimo jungtis, valdyti susietą sistemą.

Televizorius susietojoje patalpoje, 44

Kaip nustatyti ir valdyti televizorių susietojoje patalpoje.

Du televizoriai toje pačioje patalpoje, 46

Option programavimas ir dviejų televizorių valdymas toje pačioje patalpoje.

Menu apžvalga

1.

TUNING

SLEEP TIMER

PLAY TIMER

OPTIONS

2.

EDIT CHANNELS
ADD CHANNELS
AUTO TUNING
MANUAL TUNING

TIMER

CONNECTIONS

TUNER SETUP

SOUND

PICTURE

STAND POSITIONS

DTV PLAY TIMER

STANDBY SETTINGS

BEO4 SETTING

FEATURE ACTIVATION

MENU LANGUAGE

3.

FREQUENCY
CHANNEL NO
NAME
FINE TUNE
DECODER
TV SYSTEM
SOUND

AV1-AV6
HDMI EXPANDER
LINK TUNING

TV TUNER
DVB HD

ADJUSTMENT
SPEAKER TYPE
SPEAKER DISTANCE*
SPEAKER LEVEL*
SOUND SYSTEM*

BRIGHTNESS
CONTRAST
COLOUR
TINT
HOR. SIZE
VERT. SIZE
HOR. POSITION
VERT. POSITION
GAME MODE

VIDEO
AUDIO
STANDBY
STAND ADJUSTMENT

MODE
GROUP

AUTO STANDBY
POWER SAVING

NAVIGATION BUTTON
NO NAVIGATION BUTTON

*Galima tik BeoVision 10-40/46.

Meniu naršymas

Beo4 su naršymo mygtuku

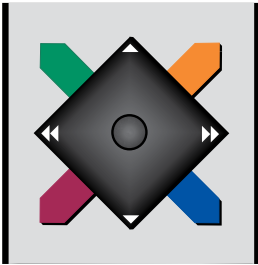

Jei turite Beo4 su naršymo mygtuku ir televizorius nustatytas naudoti su juo, [žr. 32 psl.](#), kaip naudojant centrinį mygtuką su judėjimo aukštyn, žemyn, kairėn ir dešinėn funkcijomis naršyti meniu. Norėdami patvirtinti pasirinkimus ir meniu nustatymus, paspauskite centrinio mygtuko vidurį.

Kai televizorius įjungtas, iškvieskite meniu TV SETUP paspaudę **MENU**.

Paspauskite **BACK**, jei norite grįžti meniu atgal.
Norėdami išeiti iš meniu, palaikykite nuspaudę **BACK**.

Jei televizorius nustatytas naudoti be naršymo mygtuko, norėdami pereiti meniu aukštyn, žemyn, į kairę ir dešinę, turite naudoti „žvaigždutę“, o norėdami patvirtinti pasirinkimus ir meniu nustatymus turite paspausti centrinį mygtuką.

Beo4 be naršymo mygtuko



Jei jūsų Beo4 nuotolinio valdymo pultelyje nėra naršymo mygtuko, norėdami pereiti meniu aukštyn, žemyn, į kairę ir dešinę, turite naudoti „žvaigždutę“, o norėdami patvirtinti pasirinkimus ir meniu nustatymus turite paspausti centrinį mygtuką. Taip pat galima nustatyti televizorių naudoti su Beo4 be naršymo mygtuko.

Kai televizorius įjungtas, iškvieskite meniu TV SETUP paspaudę **MENU**.

Paspauskite **STOP**, jei norite grįžti meniu atgal.
Norėdami išeiti iš meniu, paspauskite **EXIT**.

Beo6

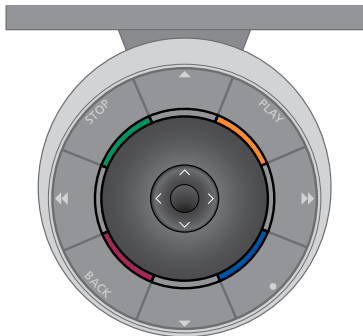

Jei valdote televizorių Beo6 nuotolinio valdymo pulteliu, judėkite meniu aukštyn, žemyn, kairėn ir dešinėn naudodami centrinį mygtuką. Norėdami patvirtinti pasirinkimus ir meniu nustatymus, paspauskite centrinio mygtuko vidurį.

Kai televizorius įjungtas, iškvieskite meniu TV SETUP paspaudę **Menu**.

Paspauskite **BACK**, jei norite grįžti meniu atgal.

Norėdami išeiti iš meniu, palaikykite nuspaudę **BACK**.

Jei Beo6 nustatytas naudoti be naršymo mygtuko, paspauskite **STOP**, jei norite grįžti meniu atgal, ir **BACK**, jei norite išeiti iš meniu.

Atkreipkite dėmesį, kad į nustatymą įtraukus naujų gaminių Beo6 reikia perkonfigūruoti.

Televizorių taip pat galite valdyti naudodami Beo5, kuris valdomas panašiai kaip Beo6.

Nustatymas pirmą kartą

Nustatymo procedūra pradeda, kai televizorius prijungiamas prie elektros tinklo ir įjungiamas pirmą kartą. Jums bus automatiškai parodyta ekrano meniu seka, kuriuose turėsite užregistruoti prijungtą papildomą įrangą, pvz., garsiakalbius.

Jei vėliau ką nors pakeisite, galėsite įeiti į tuos pačius meniu ir atnaujinti nustatymus. Prisiminkite, kad meniu SOUND reikia nustatyti garsiakalbių tipus ir atstumus.

Meniu seka nustatant pirmą kartą

MENU LANGUAGE ... galite pasirinkti ekrano meniu kalbą. Keičiant kalbą, keičiasi ekrano tekstas.

STAND ADJUSTMENT... nustatykite didžiausią televizoriaus pasukimo kampą. Naudodami ◀ ir ▶, pasukite televizorių ir apribokite stovo judėjimą.

STAND POSITIONS... nustatykite pageidautinas iš anksto nustatytas televizoriaus padėtis. Daugiau informacijos apie meniu STAND POSITIONS [pateikta 7 psl.](#)

TUNER SETUP... jei norite, išjunkite televizoriaus arba DVB imtuvą, [žr. 8 psl.](#)

STANDBY SETTINGS... galima nustatyti, kad televizoriaus budėjimo režimas būtų automatiškai įjungiamas, jei televizorius nenaudojamas nustatytą laiką. Taip pat galite įjungti arba išjungti energijos taupymo funkciją, [žr. 31 psl.](#)

CONNECTIONS... pasirinkite įrangos, kurią prijungėte prie kiekvieno lizdo, tipą, naudojamus lizdus, gaminio pavadinimą ir šaltinio pavadinimą. Daugiau informacijos apie meniu CONNECTIONS [ieškokite 9 psl.](#)

CHECK AERIAL CONNECTION... šis pranešimas rodomas tik jei įjungtas televizoriaus imtuvas.

AUTO TUNING... užregistravus prijungtą įrangą, ekrane automatiškai rodomas kanalų nustatymo meniu. Norėdami pradėti automatinį kanalų nustatymą, paspauskite **centrinį** mygtuką. Televizorius randa visus galimus kanalus. Daugiau informacijos apie televizoriaus kanalų nustatymą [ieškokite 19 psl.](#)

SPEAKER TYPE... šiame meniu galite pasirinkti, kurie garsiakalbiai, jei yra, prijungti prie televizoriaus. Daugiau informacijos [ieškokite 20 psl.](#)

SPEAKER DISTANCE... šiame meniu galite pasirinkti nustatytus atstumus metrais iki kiekvieno garsiakalbio (tik BeoVision 10-40/46).

SPEAKER LEVEL... šiame meniu galite reguliuoti visų nustatymo garsiakalbių garso stiprumo lygį (tik BeoVision 10-40/46).

ADJUSTMENT... šiame meniu galite reguliuoti žemuosius dažnius, garso stiprumą, aukštuosius dažnius ir t. t.

DVB SETUP... jei įjungtas DVB-HD imtuvas, rodomas meniu DVB SETUP. Daugiau informacijos pateikta atskirame DVB-HD vadove.

Informacijos, kur prijungti papildomą įrangą, ieškokite pradžios vadovo skyriuje apie jungčių skydelius.

Meniu kalbos pasirinkimas

Meniu kalba, kurią pasirinkote pirmą kartą nustatydami televizorių, gali būti bet kada pakeista.

Pasirinkus meniu kalbą, ta kalba rodomi visi meniu ir ekrano pranešimai.

Ekranu meniu kalbą galite pasirinkti meniu TV SETUP. Keičiant kalbą, keičiasi ekrano tekstas.

- > Iškvieskite meniu TV SETUP ir paryškinkite OPTIONS.
- > Paspauskite **centrinį** mygtuką, kad iškviestumėte meniu OPTIONS ir paryškintumėte MENU LANGUAGE.
- > Paspauskite **centrinį** mygtuką, kad iškviestumėte meniu MENU LANGUAGE.
- > Norėdami pereiti prie pasirinktos kalbos, paspauskite viršutinę arba apatinę naršymo mygtuko dalį.
- > Norėdami pasirinkti, paspauskite **centrinį** mygtuką.
- > Norėdami grįžti atgal per ankstesnius meniu, paspauskite **BACK** arba, norėdami išeiti iš tų meniu, palaikykite nuspaudę **BACK**.



Televizoriaus pasukimo padėčių nustatymas

Jei televizorius turi papildomą motorizuotą stovą, jį galėsite pasukti naudodami nuotolinio valdymo pultelį.

Be to, televizorių galėsite užprogramuoti taip, kad įjungus jis pasisuktų į mėgstamą žiūrėjimo padėtį. Televizorius gali pasisukti į kitą padėtį, pvz., kai klausotės prijungto radijo, o jį išjungus pasisukti į budėjimo režimo padėtį.

Televizorių galite pasukti ir ranka.

PASTABA! Informacija apie motorizuoto stovo montavimą pirmą kartą pateikta pradžios vadove.

Pasirinkite po vieną padėtį, naudojamą, kai įjungiate televizorių, įjungiate garso režimą ir kai išjungiate.

- > Iškvieskite meniu TV SETUP ir paryškinkite OPTIONS.
- > Paspauskite **centrinį** mygtuką, kad iškviestumėte meniu OPTIONS ir paryškintumėte STAND POSITIONS.
- > Paspauskite **centrinį** mygtuką, kad iškviestumėte meniu STAND POSITIONS.
- > Paspauskite **centrinį** mygtuką, kad nustatytumėte padėtį VIDEO.
- > Naudodami **◀** ir **▶**, pasukite televizorių į žiūrėjimo vietą.
- > Paspauskite **centrinį** mygtuką, kad išsaugotumėte padėtį.

Stovo padėties, skirtos tam atvejui, kai televizoriuje įjungtas garso šaltinis, išsaugojimas...

- > Paryškinkite AUDIO.
- > Paspauskite **centrinį** mygtuką, kad nustatytumėte padėtį AUDIO.
- > Naudodami **◀** ir **▶**, pasukite televizorių į norimą vietą.
- > Paspauskite **centrinį** mygtuką, kad išsaugotumėte padėtį.

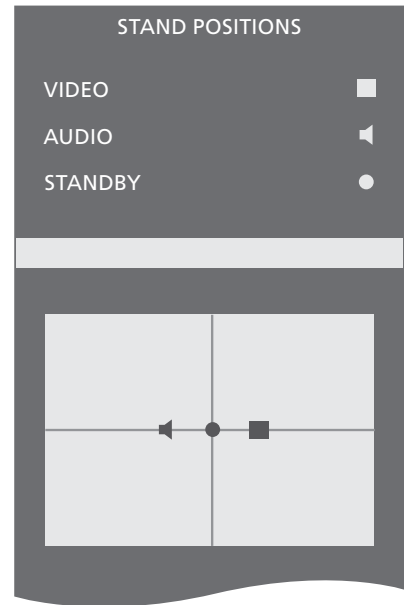

Stovo padėties, skirtos tam atvejui, kai televizorius išjungiamas ir įjungiamas budėjimo režimas, išsaugojimas...

- > Paryškinkite STANDBY.
- > Paspauskite **centrinį** mygtuką, kad nustatytumėte padėtį STANDBY.
- > Naudodami **◀** ir **▶**, pasukite televizorių į norimą vietą.
- > Paspauskite **centrinį** mygtuką, kad išsaugotumėte padėtį.
- > Jei nustatote pirmą kartą, norėdami tęsti, paspauskite **žalią** mygtuką, kitu atveju...
- > ...palaikykite nuspaudę **BACK**, kad išeitumėte iš visų meniu.

Imtuvo nustatymas

Jei išjungsite TV imtuvą, prijungtą DVB imtuvą galite įjungti naudodami TV mygtuką. Jei išjungsite DVB imtuvą, prijungtą periferinį įrenginį galite įjungti naudodami DTV mygtuką.

Vidinio imtuvo išjungimas...

- > Iškvieskite meniu TV SETUP ir paryškinkite OPTIONS.
- > Paspauskite **centrinį** mygtuką, kad iškviestumėte meniu OPTIONS, ir paryškinkite TUNER SETUP.
- > Paspauskite **centrinį** mygtuką, kad iškviestumėte meniu TUNER SETUP, ir paryškinkite TV TUNER.
- > Paspauskite kairiąją arba dešiniąją naršymo mygtuko dalį norėdami perjungti nustatymą ON arba OFF.
- > Paryškinkite DVB HD.
- > Paspauskite kairiąją arba dešiniąją naršymo mygtuko dalį norėdami perjungti nustatymą ON arba OFF.
- > Paspauskite **centrinį** mygtuką, kad išsaugotumėte nustatymus, arba...
- > ...palaikykite nuspaudę **BACK**, kad išeitumėte iš meniu neišsaugoję.

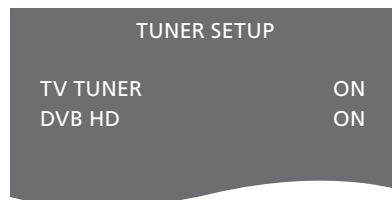

Jungtys

Televizoriaus jungčių skydelis leidžia prijungti signalų įvesties laidus ir įvairią papildomą įrangą, pavyzdžiui, vaizdo įrašymo prietaisą arba susietą Bang & Olufsen muzikos sistemą.

Visa per šiuos lizdus prijungta įranga turi būti užregistruota meniu CONNECTIONS. Daugiau informacijos [ieškokite 12 psl.](#)

Prieš prijungdami bet kokią įrangą prie televizoriaus neužmirškite išjungti televizoriaus iš elektros tinklo.

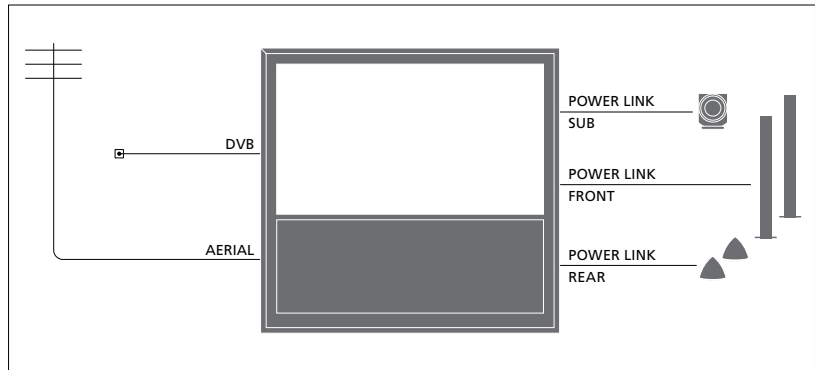

BeoVision 10-40/46 įrengimas

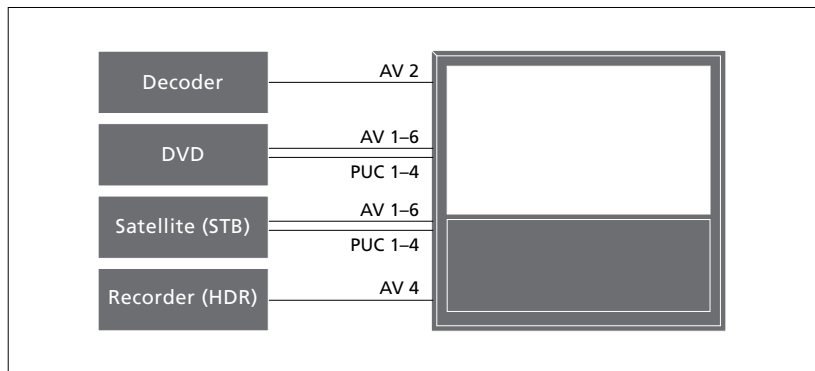

Įrangai, jungiamai į lizdus, taikomi tam tikri apribojimai.

Įrangą su VGA išvestimi galima jungti ir registruoti tik AV3 lizde.

Aukščiau pateiktos iliustracijos yra tik pavyzdžiai.

Nustatant BeoVision 10-32 su Power Link garsiakalbiais ir žemųjų dažnių garsiakalbiu, žemųjų dažnių garsiakalbis turi būti prijungtas prie televizoriaus, o Power Link garsiakalbiai prijungti prie jo. Prie televizoriaus galima prijungti tik priekinius garsiakalbius. Daugiau informacijos [ieškokite 20 psl.](#)

IR tipas

AV meniu galite pasirinkti, kaip bus prijungtas PUC valdomas gaminys. Galite pasirinkti PLUG (laidas) ir IR (IR šaltinis).

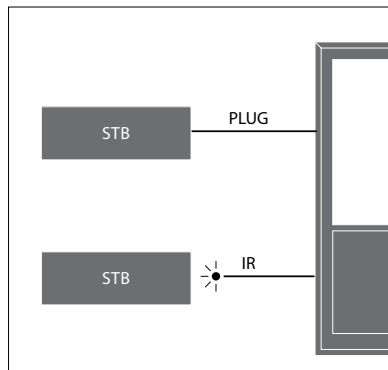

IR siųstuvas: norėdami ne Bang & Olufsen gaminius valdyti Bang & Olufsen nuotolinio valdymo pulteliu, prie kiekvieno gaminio prijunkite Bang & Olufsen IR siųstuvą. Įjunkite kiekvieną siųstuvą į atitinkamus lizdus, kurie pagrindiniame jungčių skydelyje pažymėti PUC.

DVB modulis

CA modulis yra intelektualųjų kortelių skaitytuvas, iššifruojantis programos transliuotojo užkoduotus signalus.

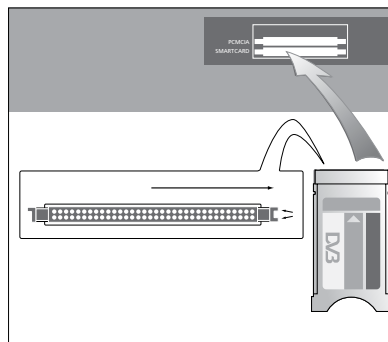

Vienoje CA modulio pusėje yra vienas išsikišęs kraštas, kitoje – du. Pusė, kurioje išsikišęs du kraštai, turėtų būti viršuje.

Įdedant kortelę aukso spalvos mikroschema turėtų būti nusukta nuo ekrano.

Kompiuterio prijungimas ir naudojimas

SVARBU! Prieš prijungdami kompiuterį prie televizoriaus, iš elektros lizdo išjunkite televizorių, kompiuterį ir visą kitą prie kompiuterio prijungtą įrangą.

Kompiuterio prijungimas prie televizoriaus...

- > Naudodami reikiamo tipo laidą, vieną jo galą prijunkite prie kompiuterio DVI, VGA arba HDMI išvesties lizdo, o kitą – prie televizoriaus VGA arba HDMI lizdo.
- > Norėdami televizoriaus garsiakalbiuose girdėti garsą iš kompiuterio, naudokite atitinkamą laidą ir kompiuterio garso išvestį prijunkite prie televizoriaus R–L arba SPDIF lizdų.
- > Į elektros tinklą vėl įjunkite televizorių, kompiuterį ir visą prie kompiuterio prijungiamą įrangą. Atminkite, kad pagal kompiuterio instrukcijas kompiuteris turi būti įjungtas į įžemintą elektros lizdą.

Jei savo kompiuterį prijungėte prie televizoriaus VGA lizdo, meniu CONNECTIONS turite jį užregistruoti priskirdami AV3 lizdui. Kompiuterį, prijungtą prie HDMI lizdo, galima registruoti priskiriant bet kuriam AV lizdui arba lizdų grupei.

Kompiuterio rodomo vaizdo įkėlimas į ekraną

Norėdami televizoriaus ekrane matyti kompiuterio vaizdą, turite jį iškviešti savo nuotolinio valdymo pulteliu.

Kompiuterio vaizdo įkėlimas...

- > Paspauskite LIST ir, paspaudę viršutinę arba apatinę naršymo mygtuko dalį, iškvieskite PC Beo4 ekrane, o, norėdami įkelti vaizdą, paspauskite **centrinį** mygtuką. Dabar galite naudoti kompiuterį, kaip esate įpratę. (Beo6: paspauskite PC.)

Kameros prijungimo prie televizoriaus instrukcijų [ieškokite 15 psl.](#)

Papildomos vaizdo įrangos registravimas

Jei prie televizoriaus prijungėte papildomos vaizdo įrangos, šią įrangą turite užregistruoti meniu CONNECTIONS.

Nustatant televizorių pirmą kartą, jis aptinka konkrečiu momentu prijungtą tam tikrą įrangą. Pirmą kartą nustatant meniu CONNECTIONS automatiškai rodomas ekrane, kad galėtumėte užregistruoti prijungtą įrangą, jei televizorius jos automatiškai neaptiko. Jei įrangą prijungsite vėliau, turėsite ją užregistruoti meniu CONNECTIONS.

Kas prijungta?

Užregistravę prie televizoriaus prijungtą įrangą galėsite ją valdyti nuotoliniu valdymo pulteliu.

- > Iškvieskite meniu TV SETUP ir paryškinkite OPTIONS.
- > Paspauskite **centrinį** mygtuką, kad iškviestumėte meniu OPTIONS. CONNECTIONS jau paryškinta.
- > Paspauskite **centrinį** mygtuką, kad iškviestumėte meniu CONNECTIONS.
- > Paspauskite viršutinę arba apatinę naršymo mygtuko dalį norėdami pereiti į skirtingas lizdų grupes: AV1, AV2, AV3, AV5, AV6, HDMI EXPANDER ir HDMI MATRIX, jei yra.
- > Paspauskite **centrinį** mygtuką, kad galėtumėte užregistruoti prijungto gaminio tipą paryškintoje lizdų grupėje.
- > Paspauskite viršutinę arba apatinę naršymo mygtuko dalį norėdami pereiti į skirtingas grupes lizdus.
- > Norėdami užregistruoti viską, ką prijungėte prie paryškinto lizdo, paspauskite kairiąją arba dešiniąją naršymo mygtuko dalį.
- > Paspauskite **centrinį** mygtuką, kad iš ekrane pateikto sąrašo galėtumėte pasirinkti gaminį.
- > Paspauskite kairiąją arba dešiniąją naršymo mygtuko dalį norėdami peržiūrėti kitų tipų gaminių sąrašą.
- > Norėdami paryškinti gaminio pavadinimą, paspauskite viršutinę arba apatinę naršymo mygtuko dalį arba skaičiaus mygtuką, o norėdami užregistruoti gaminį paspauskite **centrinį** mygtuką.
- > Paspauskite **žalią** mygtuką, kad galėtumėte pavadinti šaltinį. Taip įjungiamas pavadinimų priskyrimo meniu.
- > Norėdami rasti atskirus pavadinimo simbolius, paspauskite viršutinę arba apatinę naršymo mygtuko dalį.
- > Paspauskite **centrinį** mygtuką, kad patvirtintumėte pavadinimą.

CONNECTIONS	
AV1	NONE
AV2	NONE
AV3	NONE
AV4	NONE
AV5	NONE
AV6	NONE
HDMI EXPANDER	NO
HDMI MATRIX	NO
LINK TUNING	

- > Pasirinkus šaltinį pavadinimai rodomi televizoriaus ekrane.
- > Paspauskite **centrinį** mygtuką, kad iškviestumėte meniu AUTO STANDBY.
- > Norėdami peržiūrėti budėjimo režimo parinkčių, nustatančių, kada turi įsijungti prijungtos įrangos budėjimo režimas, sąrašą paspauskite kairiąją arba dešiniąją naršymo mygtuko dalį.
- > Paspauskite **centrinį** mygtuką, kad pasirinktumėte budėjimo režimo parinktį.
- > Atlikę nustatymus vienoje lizdų grupėje, paspauskite **centrinį** mygtuką, kad grįžtumėte į meniu CONNECTIONS.
- > Pakartokite procedūrą nurodydami kiekvieną lizdų grupę.

*Tik nustatydami pirmą kartą ir užregistravę visą prijungtą įrangą, paspauskite **žalią** mygtuką, kad išsaugotumėte nustatymus.*

Kas rodoma AV1 – AV6 meniu...

SOURCE... pasirinkite prijungtą šaltinį.
 Jūsų pasirinkta parinktis nurodo, kuriuo nuotolinio valdymo pultelio mygtuku bus įjungiamas šaltinis. Pvz., šaltinis, užregistruotas kaip V.MEM, bus pasirinktas, kai paspausite mygtuką **V.MEM**. Šaltinis, užregistruotas kaip DTV2, įjungiamas paspaudus **LIST**, tada – viršutinę arba apatinę naršymo mygtuko dalį, kad būtų rodomas DTV2, ir paspaudus **centrinį** mygtuką. (Beo6: paspauskite DTV2.) Galimos parinktys: NONE... jei nieko nesate prijungę. V.MEM... skirta prijungtam vaizdo arba standžiojo disko įrašymo įrenginiui. Tik AV2–4. DVD/DVD2... skirta prijungtam DVD grotuvui arba įrašymo įrenginiui. DTV2... skirta kitai įrangai, pvz., skaitmeniniam priedėliui. DTV... kita įranga, pavyzdžiui, skaitmeninis priedėlis. V.AUX2... skirta kitai įrangai, pavyzdžiui, vaizdo žaidimų konsolei. TV... skirta TV imtuvui, jei nesate išjungę abiejų imtuvų meniu TUNER SETUP. PC... skirta prijungtam kompiuteriui. DECODER... skirta prijungtam dekoderiui. Šaltinių sąrašai suskirstyti į 4 grupes: „stb“ yra skaitmeniniai priedėliai, „dvd“ yra DVD grotuvai ir įrašymo įrenginiai, „vmem“ yra vaizdo įrašymo įrenginiai, įskaitant standžiųjų diskų įrašymo įrenginius, „other“ yra, pvz., kompiuteriai ir medijos centrai. NAME... leidžia pavadinti registruojamą šaltinį. Įjungus šaltinį jūsų įvestas pavadinimas rodomas ekrane. (AUTO SELECTION)... leidžia automatiškai pasirinkti prie AV5 prijungtą šaltinį, kai tik televizorius aptinka signalą (jei tuo metu televizorius yra įjungtas). Parinktys: ON ir OFF. IR SOCKET... pasirinkite, kurį IR lizdą naudosite šaltiniui. Parinktys yra PUC1, PUC2, PUC3, PUC4 ir NONE. IR TYPE... pasirinkite naudojamos IR jungties tipą. Parinktys: PLUG (kabelio jungtis) ir IR (IR šaltinio jungtis).

HDMI... parodo, ar yra įrangos, prie televizoriaus prijungtos naudojant vieną iš HDMI lizdų. Pasirinkite tinkamą lizdą: A, B arba C.
 (YPbPr)... parodo, ar yra įrangos, prie televizoriaus prijungtos naudojant YPbPr lizdus. Parinktys: YES ir NO. Galima bet kada užregistruoti tik viename iš AV meniu (AV2-AV4 arba AV6).
 (VGA)... parodo, ar yra įrangos, prie televizoriaus prijungtos naudojant VGA lizdą. Parinktys: YES ir NO.
 S/P-DIF... pasirinkite naudojamą S/P-DIF jungtį. Parinktys: 1, 2 ir NONE.
 HDMI Expander visada turi būti prijungtas prie HDMI C, jei yra, arba prie HDMI B. Kai jungsite HDMI Expander, galėsite naudoti papildomus HDMI lizdus: C1, C2, C3 ir C4.
 Nors įrangą galite registruoti naudodami bet kurį galimą šaltinio tipą, pasirinktas tipas darys įtaką šaltinio naudojimo galimybėms.

AV2		
SOURCE		NONE
NAME	
IR SOCKET		NONE
IR TYPE		NONE
HDMI		NONE
Y/Pb/Pr		NO
S/P-DIF		NONE

Didelės raiškos (HD) šaltiniai...

SD signalus galima įrašyti ir perduoti susietosios patalpos televizoriui, o HD signalų – negalima.
 Tiek HD, tiek SD signalus prijunkite prie televizoriaus. Visada naudojamas geriausias signalas. Jei HD signalo nėra, rodomas SD signalas.
PASTABA! Jeigu prie televizoriaus prijungta kita įranga, POWER SAVING reikšmę nustatykite OFF. Daugiau informacijos [ieškokite 31 psl.](#)

Budėjimo režimo parinktys...

Meniu CONNECTIONS užregistravę ne Bang & Olufsen gaminį, taip pat galite pasirinkti skirtingas gaminio STANDBY OPTIONS. Tai reiškia, kad galite pasirinkti, ar prijungtas gaminys turi persijungti į budėjimo režimą automatiškai.

Galimos parinktys:

OFF AT SOURCE CHANGE... gaminys persijungia į budėjimo režimą iš karto, kai pasirenkate kitą šaltinį.

OFF AT TV STANDBY... gaminys persijungia į budėjimo režimą, kai televizorius perjungiamas į budėjimo režimą.

ALWAYS ON... televizorius neįjungia gaminio budėjimo režimo, bet gaminys gali persijungti į budėjimo režimą dėl savų nustatymų.

MANUAL CONTROL... gaminį galima įjungti arba išjungti tik nuotolinio valdymo pulteliu. Daugiau informacijos [ieškokite 39 psl.](#)

Kameros ir ausinių lizdai

Galite prijungti ausines ir klausytis programos arba galite prijungti vaizdo kamerą ir per televizorių žiūrėti ja nufilmuotą medžiagą.

Nuimkite dangtelį, kad galėtumėte pasiekti kameros ir ausinių lizdus. Dangtelį galite nuimti paspaudę dešinėje arba kairėje dangtelio pusėje.

Lizdai, skirti laikinosiems jungtims

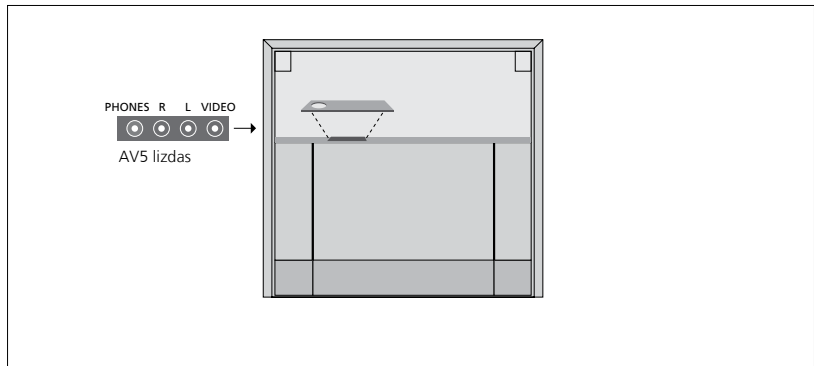

PHONES

Galite įjungti stereofonines ausines į lizdą, pažymėtą PHONES.

- Jei garsiakalbių garsas neišjungtas, reguliuojamas garsiakalbių garso stiprumas.
- Norėdami išjungti prie televizoriaus prijungtų garsiakalbių garsą, paspauskite mygtuko ^ v idurį.
- Jei garsiakalbių garsas išjungtas, paspauskite ^ arba v ir reguliuokite ausinių garsą.
- Norėdami atkurti garsiakalbių garsą, paspauskite mygtuko ^ v idurį.

Pastaba! Ilgai klausantis dideliu garsu gali būti pažeista klausa!

R – L

Garso jungčiai (atitinkamai dešinysis ir kairysis garso kanalai).

VIDEO

Vaizdo signalo jungčiai.

Ilustracijoje parodyta kameros ir ausinių lizdų vieta BeoVision 10-32. Norėdami pamatyti šių lizdų vietą BeoVision 10-40/46, žr. pradžios vadovą.

Skaitmeninių nuotraukų peržiūra televizoriuje

Norėdami peržiūrėti fotoaparatu padarytas nuotraukas, įjunkite fotoaparatą į AV5 lizdą (-us) ir įjunkite televizorių. Televizorius automatiškai užregistruoja signalą ir nuotraukas arba vaizdo įrašus galite matyti ekrane.

CAMERA įvesties pasirinkimas naudojant Beo4...

> Paspauskite LIST ir, paspaudę viršutinę arba apatinę naršymo mygtuko dalį, Beo4 ekrane iškvieskite CAMERA*, o norėdami įkelti vaizdą paspauskite centrinį mygtuką. (Beo6: paspauskite CAMERA).

*Kad Beo4 būtų rodoma CAMERA, pirmiausia turite įtraukti ją į Beo4 funkcijų sąrašą. Daugiau informacijos pateikta Beo4 vadove.

Nustatytų TV kanalų redagavimas

Jei automatinio kanalų nustatymo funkcija kanalus išsaugojo naudodama ne tuos kanalų numerius, kurių jūs norėtumėte, arba automatiškai nepavadino visų išsaugotų kanalų, galite pakeisti kanalų rodymo tvarką ir juos pavadinti taip, kaip norite.

Jei nustatytus kanalus reikia papildomai redaguoti, pavyzdžiui, derinti dažnį, naudokite meniu **MANUAL TUNING**, [žr. 18 psl.](#)

Nustatytų TV kanalų perkėlimas, pavadinimas arba panaikinimas

Atlikus automatinį kanalų nustatymą automatiškai parodomas meniu **EDIT CHANNELS** ir galite perkelti arba pavadinti nustatytus TV kanalus. **Be to, galite panaikinti bet kuriuos nustatytus TV kanalus, kurių jums nereikia.**

Jėjimas į meniu EDIT CHANNELS...

- > Iškvieskite meniu **TV SETUP** ir paryškinkite **TUNING**.
- > Paspauskite **centrinį** mygtuką, kad iškviestumėte meniu **TUNING** ir paryškintumėte **EDIT CHANNELS**.
- > Paspauskite **centrinį** mygtuką, kad iškviestumėte meniu **EDIT CHANNELS**.

Nustatytų TV kanalų perkėlimas...

- > Meniu **EDIT CHANNELS** paryškinkite kanalą, kurį norite perkelti.
- > Norėdami perkelti kanalą iš sąrašo, paspauskite dešiniąją naršymo mygtuko dalį.
- > Norėdami perkelti kanalą į pageidaujamą kanalo numerį, paspauskite viršutinę arba apatinę naršymo mygtuko dalį.
- > Norėdami grąžinti kanalą į sąrašą arba sukeisti jį vietomis su kanalu, kuris užima pageidaujamą kanalo numerį, paspauskite kairiąją naršymo mygtuko dalį.
- > Dabar perkeltkite vietomis sukeistą kanalą į tuščią kanalo numerį arba jau užimtą numerį ir kartokite procedūrą.
- > Perkėlę atitinkamus kanalus, paspauskite **BACK**, kad grįžtumėte meniu atgal, arba palaikykite nuspaudę **BACK**, kad išeitumėte iš visų meniu.

Pavadinimų priskyrimas nustatytiems kanalams...

- > Meniu EDIT CHANNELS paryškinkite kanalą, kurį norite pavadinti.
- > Paspaudę **žalią** mygtuką galėsite pavadinti kanalą. Taip įjungiamas pavadinimų priskyrimo meniu.
- > Norėdami rasti atskirus pavadinimo simbolius, paspauskite viršutinę arba apatinę naršymo mygtuko dalį.
- > Norėdami pereiti iš vienos simbolio vietos į kitą, paspauskite kairiąją arba dešiniąją naršymo mygtuko dalį.
- > Paspauskite **centrinį** mygtuką, kad išsaugotumėte pavadinimą.
- > Jei reikia, kartokite procedūrą ir pavadinkite kitus kanalų numerius.
- > Pavadinę atitinkamus kanalus, paspauskite **centrinį** mygtuką, kad suredaguotas sąrašas būtų priimtas, arba palaikykite nuspaudę **BACK**, kad išeitumėte iš visų meniu neišsaugoję.

Nustatytų kanalų panaikinimas...

- > Meniu EDIT CHANNELS paryškinkite kanalą, kurį norite panaikinti.
- > Norėdami perkelti kanalą iš sąrašo, paspauskite dešiniąją naršymo mygtuko dalį.
- > Paspaudę **geltoną** mygtuką galėsite panaikinti kanalą.
- > Dar kartą paspauskite **geltoną** mygtuką, kad patvirtintumėte panaikinimą, arba du kartus paspauskite kairiąją naršymo mygtuko dalį, kad grąžintumėte kanalą į sąrašą.
- > Panaikinę atitinkamus kanalus, palaikykite nuspaudę **BACK**, kad išeitumėte iš visų meniu.



Kanalo perkėlimas.



Kanalo pavadinimas.



Kanalo panaikinimas.

Nustatytų kanalų reguliavimas

TV kanalams galite priskirti kanalų numerius. Galima derinti kanalo dažnį, patikrinti, ar kanalas koduotas, ir nustatyti atitinkamus skirtingų kanalų garso tipus.

- > Iškvieskite meniu TV SETUP ir paryškinkite TUNING.
- > Paspauskite **centrinį** mygtuką, kad iškviestumėte meniu TUNING ir paryškintumėte MANUAL TUNING.
- > Paspauskite **centrinį** mygtuką, kad iškviestumėte meniu TV MANUAL TUNING.
- > Paspauskite viršutinę arba apatinę naršymo mygtuko dalį norėdami pereiti į skirtingas meniu parinktis.
- > Norėdami peržiūrėti kiekvienos parinktės pasirinkimus, paspauskite kairiąją arba dešiniąją naršymo mygtuko dalį.
- > Pasirinkę NAME, paspauskite **žalią** mygtuką ir pradėkite pavadinimų priskyrimo procedūrą. Norėdami įvesti pasirinkto pavadinimo simbolius, paspauskite viršutinę arba apatinę naršymo mygtuko dalį. Norėdami pereiti nuo vieno pavadinimo simbolio prie kito, paspauskite kairiąją arba dešiniąją naršymo mygtuko dalį.
- > Baigę redaguoti, paspauskite **centrinį** mygtuką, kad nustatymai būtų patvirtinti.
- > Paspauskite **centrinį** mygtuką, kad išsaugotumėte sureguliuotus kanalus.
- > Palaikykite nuspaudę **BACK**, kad išeitumėte iš visų meniu.

Jei meniu parodomas punktas TV SYSTEM, prieš pradėdami nustatyti kanalus patikrinkite, ar rodoma tinkama transliavimo sistema:

B/G... skirta PAL/SECAM BG
I... skirta PAL I
L... skirta SECAM L
M... skirta NTSC M
D/K... skirta PAL/SECAM D/K

Jei kanalai transliuojami dviem kalbomis ir jums reikia jų abiejų, galite įrašyti kanalą du kartus, kiekvieną kartą kita kalba.

TV MANUAL TUNING	
FREQUENCY	217
CHANNEL NO.	7
NAME	DR 1
FINE TUNE	0
DECODER	OFF
TV SYSTEM	PAL/BG
SOUND	STEREO

Net išsaugoje garso / kalbos tipą, žiūrėdami televizijos programą šiuos tipus galėsite keisti.

Kanalų nustatymas iš naujo arba jų įtraukimas

Televizorius gali pats surasti televizijos kanalus.

Galite nustatyti ne daugiau kaip 99 skirtingus televizijos kanalus naudodami atskirus numerius ir kiekvienam kanalui suteikdami atskirą pavadinimą.

Galite nustatyti naujus kanalus, pavyzdžiui, jei perkeliate arba iš naujo nustatote prieš tai panaikintus kanalus.

Nustatant kanalus meniu ADD CHANNEL, anksčiau nustatyti kanalai lieka nepakeisti. Taip galite išlaikyti kanalų pavadinimus, jų tvarką TV sąrašė ir visus kitus tų kanalų nustatymus, kuriuos galbūt išsaugojote.

Norėdami visus televizoriaus kanalus nustatyti iš naujo, leiskite televizoriui automatiškai nustatyti visus kanalus. Be to, galite įtraukti naują kanalą arba atnaujinti nustatytą kanalą, kurį, pavyzdžiui, perkėlė transliuotojas.

- > Iškvieskite meniu SETUP ir paryškinkite TUNING.
- > Paspauskite **centrinį** mygtuką, kad iškviestumėte meniu TUNING.

Nustatymas iš naujo naudojant automatinį nustatymą...

- > Meniu TUNING paryškinkite AUTO TUNING.
- > Paspauskite **centrinį** mygtuką, kad iškviestumėte meniu AUTO TUNING.
- > Norėdami pradėti automatinį kanalų nustatymą, paspauskite dešiniąją naršymo mygtuko dalį.
- > Baigus automatinį nustatymą rodomas meniu EDIT CHANNELS. Tada kanalus galite pašalinti arba pavadinti.

Naujų TV kanalų įtraukimas...

- > Meniu TUNING paryškinkite ADD CHANNELS.
- > Paspauskite **centrinį** mygtuką, kad iškviestumėte meniu ADD CHANNELS.
- > Norėdami pradėti, paspauskite dešiniąją naršymo mygtuko dalį. Rodus naujų kanalų, jie įtraukiami automatiškai.
- > Baigus nustatymą ir įtraukus naujų kanalų, rodomas meniu EDIT CHANNELS. Tada kanalus galite pašalinti arba pavadinti. Žymeklis paryškina pirmą naują ką tik į sąrašą įtrauktą kanalą.

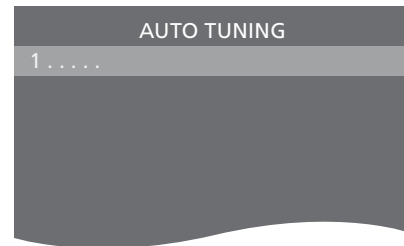

PASTABA! Jei iš naujo nustatote visus televizoriaus kanalus, išnyks visi ankstesni kanalų nustatymai!

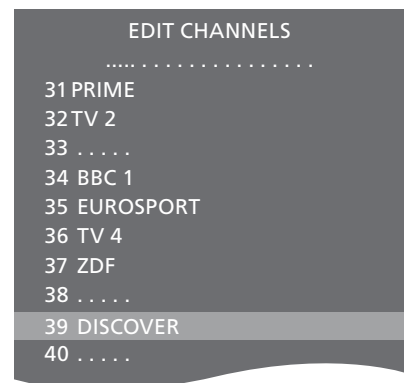

Garsiakalbių nustatymas – BeoVision 10-32

Jei norite, prie televizoriaus galite prijungti Power Link garsiakalbius ir BeoLab žemųjų dažnių garsiakalbį. Taip pat galite prijungti tik žemųjų dažnių garsiakalbį arba išorinių garsiakalbių rinkinį.

Prijungus garsiakalbius ir žemųjų dažnių garsiakalbį, žemųjų dažnių garsiakalbį reikia prijungti prie televizoriaus, o garsiakalbius – prie žemųjų dažnių garsiakalbio.

Garsiakalbių tipo pasirinkimas

Prieš reguliuodami garsiakalbių nustatymus, įjunkite televizorių.

Garsiakalbių tipų registravimas...

- > Iškvieskite meniu TV SETUP ir paryškinkite OPTIONS.
- > Paspauskite **centrinį** mygtuką, kad iškviestumėte meniu OPTIONS ir paryškintumėte SOUND.
- > Paspauskite **centrinį** mygtuką, kad iškviestumėte meniu SOUND SETUP ir paryškintumėte SPEAKER TYPE.
- > Paspauskite **centrinį** mygtuką, kad iškviestumėte meniu SPEAKER TYPE, ir, paspaudę naršymo mygtuką aukštyn arba žemyn, pasirinkite garsiakalbio tipą.
- > Paspauskite kairiąją arba dešiniąją naršymo mygtuko dalį norėdami perjungti YES arba NO.
- > Paspauskite **centrinį** mygtuką, kad išsaugotumėte nustatymą, arba paspauskite **BACK**, kad išeitumėte iš meniu neišsaugoję.

SPEAKER TYPE	
FRONT	BEOLAB 8000
REAR	BEOLAB 4000

Garsiakalbių nustatymas – BeoVision 10-40/46

Prie televizoriaus prijungę Power Link garsiakalbius ir BeoLab žemųjų dažnių garsiakalbį, turėsite erdvinio garso sistemą.

Erdvinio garso sistema lengvai tilps jūsų gyvenamojoje patalpoje. Pasirinkite vietą, kurioje patogiausia žiūrėti ir klausytis. Geriausias garsas bus garsiakalbių apsuptoje zonoje.

Garsiakalbių tipo pasirinkimas

Prieš reguliuodami garsiakalbių nustatymus, įjunkite televizorių.

Garsiakalbių tipų registravimas...

- > Iškvieskite meniu TV SETUP ir paryškinkite OPTIONS.
- > Paspauskite **centrinį** mygtuką, kad iškviestumėte meniu OPTIONS ir paryškintumėte SOUND.
- > Paspauskite **centrinį** mygtuką, kad iškviestumėte meniu SOUND SETUP ir paryškintumėte SPEAKER TYPE.
- > Paspauskite **centrinį** mygtuką, kad iškviestumėte meniu SPEAKER TYPE, ir paspaudę kairiąją arba dešiniąją naršymo mygtuko dalį nurodykite garsiakalbio tipą.
- > Paspauskite apatinę naršymo mygtuko dalį, kad pereitumėte prie kito garsiakalbio, ir paspaudę kairiąją arba dešiniąją naršymo mygtuko dalį nurodykite garsiakalbio tipą.
- > Paspauskite centrinį mygtuką, kad išsaugotumėte nustatymą, arba paspauskite **BACK**, kad išeitumėte iš meniu neišsaugoję.

SPEAKER TYPE	
FRONT	BEOLAB 8000
REAR	BEOLAB 4000
SUBWOOFER	YES

Garsiakalbių atstumų nustatymas

Įjunkite televizorių būdami toje vietoje, iš kurios labiausiai mėgstate jį žiūrėti. Įveskite atstumą, susidarancių nuvedus tiesią liniją nuo tos vietos iki atskirų garsiakalbių, ilgį metrais.

Atstumo iki garsiakalbių nustatymas...

- > Iškvieskite meniu TV SETUP ir paryškinkite OPTIONS.
- > Paspauskite **centrinį** mygtuką, kad iškviestumėte meniu OPTIONS ir paryškintumėte SOUND.
- > Paspauskite **centrinį** mygtuką, kad iškviestumėte meniu SOUND SETUP ir paryškintumėte SPEAKER DISTANCE.
- > Paspauskite **centrinį** mygtuką, kad iškviestumėte meniu SPEAKER DISTANCE.
- > Perkelkite žymeklį nuo vieno garsiakalbio prie kito, o norėdami pasirinkti apytikslį tiesioginį atstumą metrais nuo žiūrėjimo vietos iki kiekvieno garsiakalbio, paspauskite kairiąją arba dešiniąją naršymo mygtuko dalį.
- > Įvedę tinkamus garsiakalbių atstumus, paspauskite **centrinį** mygtuką, kad išsaugotumėte, arba **BACK**, kad išeitumėte iš meniu neišsaugoję.

SPEAKER DISTANCE	
CENTRE	1.0 M
LEFT FRONT	1.0 M
RIGHT FRONT	1.0 M
RIGHT REAR	1.0 M
LEFT REAR	1.0 M
SUBWOOFER	1.0 M

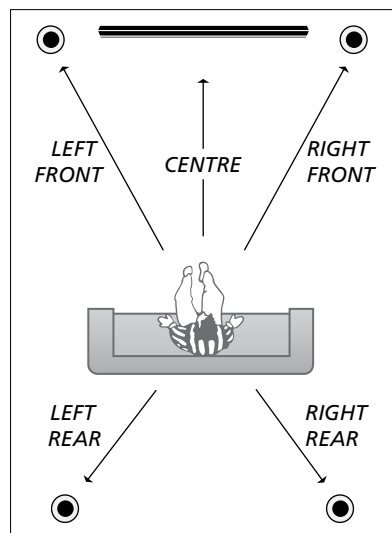

Garso lygio kalibravimas

Prijungę garsiakalbius prie televizoriaus erdvinio garso sistemos, turite atlikti garsiakalbių kalibravimą.

Kalibravimo garsas pasigirsta kiekviename priekiniame garsiakalbyje paeiliui. Jūs turite sureguliuoti visų prijungtų garsiakalbių garso lygį, kad jis atitiktų centrinio garsiakalbio garso lygį. Galite pasirinkti, ar garsai iš eilės bus paleidžiami automatiškai, ar rankiniu būdu.

Atlikę garsiakalbių kalibravimą, juos perkalibruoti turėsite tik pakeičę garsiakalbių nustatymą, pavyzdžiui, perkėlę vieną ar kelis garsiakalbius į kitą vietą.

SPEAKER LEVEL	
SEQUENCE	MANUAL
LEFT FRONT
RIGHT FRONT
RIGHT REAR
LEFT REAR

Garso lygio kalibravimas...

- > Iškvieskite meniu TV SETUP ir paryškinkite OPTIONS.
- > Paspauskite **centrinį** mygtuką, kad iškvietumėte meniu OPTIONS ir paryškintumėte SOUND.
- > Paspauskite **centrinį** mygtuką, kad iškvietumėte meniu SOUND SETUP ir paryškintumėte SPEAKER LEVEL.
- > Paspauskite **centrinį** mygtuką, kad iškvietumėte meniu SPEAKER LEVEL. Paryškinama SEQUENCE.
- > Paspaudę kairiąją arba dešiniąją naršymo mygtuko dalį pasirinkite AUTOMATIC arba MANUAL.
- > Paspaudę kairiąją arba dešiniąją naršymo mygtuko dalį reguliuokite garsiakalbio garsą, o paspaudę viršutinę arba apatinę naršymo mygtuko dalį pereikite prie kito garsiakalbio.
- > Sureguliuavę visų erdvinio garso sistemos garsiakalbių garsą, paspauskite **centrinį** mygtuką, kad išsaugotumėte nustatymus, arba paspauskite **BACK**, kad išeitumėte iš meniu neišsaugoję.

Aktyvios garso sistemos pavadinimo patikrinimas

Ekrane galite pamatyti šaltinio arba programos aktyvios garso sistemos pavadinimą. Tačiau garso sistemos negalite nei reguliuoti, nei nustatyti.

Aktyvios garso sistemos peržiūra...

- > Iškvieskite meniu TV SETUP ir paryškinkite OPTIONS.
- > Paspauskite **centrinį** mygtuką, kad iškviestumėte meniu OPTIONS ir paryškintumėte SOUND.
- > Paspauskite **centrinį** mygtuką, kad iškviestumėte meniu SOUND SETUP ir paryškintumėte SOUND SYSTEM.
- > Paspauskite **centrinį** mygtuką, kad iškviestumėte meniu SOUND SYSTEM. Rodoma aktyvi garso sistema.
- > Palaikykite nuspaudę **BACK**, kad išeitumėte iš visų meniu.

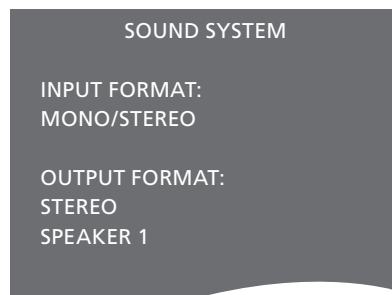

Meniu rodomos garso sistemos pavyzdys.

Kad garso sistema veiktų, jūsų garsiakalbių derinys nebūtinai turi atitikti galimų kanalų skaičių.

Garso ir vaizdo nustatymų reguliavimas

Gamykloje nustatytos neutralios vaizdo ir garso nustatymų reikšmės tinka esant daugeliui žiūrėjimo ir klausymosi sąlygų. Tačiau, jei norite, šiuos nustatymus galite reguliuoti.

Galite reguliuoti vaizdo ryškumą, kontrastą ir spalvas. Garso nustatymai apima garso stiprumo, žemųjų ir aukštųjų dažnių nustatymus.

Vaizdo ir garso nustatymus galima išsaugoti laikinai – kol išjungsite televizorių – arba visam laikui.

Ijunkite GAME MODE, jei prie televizoriaus prijungėte žaidimų konsolę.

Informacijos, kaip pakeisti vaizdo formatą, ieškokite pradžios vadove.

Ryškumo, spalvos arba kontrasto reguliavimas

Reguliuokite vaizdo nustatymus naudodami meniu PICTURE. Laikinieji nustatymai atšaukiami išjungus televizorių.

- > Iškvieskite meniu TV SETUP ir paryškinkite OPTIONS.
- > Paspauskite **centrinį** mygtuką, kad iškviestumėte meniu OPTIONS ir paryškintumėte PICTURE.
- > Paspauskite **centrinį** mygtuką, kad iškviestumėte meniu PICTURE.
- > Norėdami pereiti prie skirtingų meniu parinkčių, paspauskite viršutinę arba apatinę naršymo mygtuko dalį.
- > Norėdami koreguoti reikšmes, paspauskite kairiąją arba dešiniąją naršymo mygtuko dalį.
- > Paspaudę **BACK** išsaugokite nustatymus, kurie galios, kol išjungsite televizorių, arba
- > ... paspauskite **centrinį** mygtuką, kad išsaugotumėte nustatymus visam laikui.

Galimos šios vaizdo šaltinių, kuriuose naudojamas VGA signalas, parinktys:

- HOR. SIZE... reguliuojamas vaizdo dydis pagal horizontaliąją ašį.
- VERT. SIZE... reguliuojamas vaizdo dydis pagal vertikaliąją ašį.
- HOR. POSITION... reguliuojama vaizdo padėtis pagal horizontaliąją ašį.
- VERT. POSITION... reguliuojama vaizdo padėtis pagal vertikaliąją ašį.

Atkreipkite dėmesį, kad šie keturi nustatymai taikomi tik reguliavimo metu naudojamai ekrano skyrai.

Norėdami laikinai pašalinti vaizdą iš ekrano, paspaudę LIST ir viršutinę arba apatinę naršymo mygtuko dalį iškvieskite P.MUTE į Beo4 ekraną ir paspauskite centrinį mygtuką. Norėdami atkurti vaizdą, paspauskite šaltinio mygtuką. (Beo6: paspauskite , kad iškviestumėte Beo6 ekraną Scene, paspauskite Picture, tada paspauskite P.Mute. Norėdami atkurti vaizdą, dar kartą paspauskite P.Mute.)



Kai signalai siunčiami 1080p arba 1080i formatu, meniu PICTURE pateikiamas meniu punktas SIZE.

Žaidimų režimas

Jei prijungėte žaidimų konsolę arba žaidžiate kompiuterinius žaidimus naudodami televizorių kaip monitorių, galite įjungti žaidimų režimą. Žaidimų režimas sumažina tikimybę, kad dėl signalo apdorojimo vaizdas vėluos. Televizorius įsimena, ar paskutinį kartą, kai buvo pasirinktas kiekvienas šaltinis, buvo suaktyvintas žaidimų režimas.

GAME MODE įjungimas tiesiogiai naudojant Beo6...

> Paspauskite **Game** ir pasirinkite **On** arba, norėdami vėl išjungti žaidimų režimą, pasirinkite **Off**.

GAME MODE įjungimas naudojant meniu TV SETUP...

- > Iškvieskite meniu TV SETUP ir paryškinkite **OPTIONS**.
- > Paspauskite **centrinį** mygtuką, kad iškviestumėte meniu **OPTIONS** ir paryškintumėte **PICTURE**.
- > Paspauskite **centrinį** mygtuką, kad iškviestumėte meniu **PICTURE**.
- > Norėdami pereiti į **GAME MODE**, paspauskite viršutinę arba apatinę naršymo mygtuko dalį.
- > Kelis kartus paspauskite **centrinį** mygtuką, kad įjungtumėte **ON** arba **OFF**.
- > Norėdami pereiti atgal per ankstesnius meniu, paspauskite **BACK** arba, norėdami išeiti iš visų meniu, palaikykite nuspaudę **BACK**.

*GAME MODE įjungimas tiesiogiai naudojant Beo4*1...*

- > Paspauskite **LIST** ir nuspaudę viršutinę arba apatinę naršymo mygtuko dalį iškvieskite **GAME** į Beo4 ekraną.
- > Kelis kartus paspauskite **centrinį** mygtuką, kad įjungtumėte **ON** arba **OFF**.

1* Jei jūsų Beo4 neturi naršymo mygtuko, parinkties **GAME gali nebūti.*

Garso stiprumo, žemųjų ir aukštųjų dažnių reguliavimas

Gamykloje iš anksto nustatytos neutralios garso nustatymų reikšmės, tinkančios esant daugeliui klausymosi sąlygų. Tačiau, jei norite, šiuos nustatymus galite reguliuoti.

Galite nustatyti garso stiprumo, žemųjų ir aukštųjų dažnių bei žemųjų dažnių garsiakalbio lygius.

Garso funkciją galima įjungti arba išjungti. Garso funkcija kompensuoja žmogaus ausies aukštųjų ir žemųjų dažnių jautrumo trūkumą. Esant žemam garso stiprumo lygiui, šie dažniai padidinami, kad muzika skambėtų dinamiškiau.

Be to, galite pasirinkti du numatytuosius garsiakalbių derinius – vieną, kuris bus naudojamas kaskart įjungus televizoriaus vaizdo šaltinį, ir kitą, kuris bus naudojamas kaskart įjungus prie televizoriaus prijungtą garso šaltinį. Vis tiek galėsite bet kuriuo metu pasirinkti kitą garsiakalbių derinį.

Daugiau informacijos apie garsiakalbių derinius [ieškokite 28 psl.](#)

Garso reguliavimas...

- > Iškvieskite meniu TV SETUP ir paryškinkite OPTIONS.
- > Paspauskite **centrinį** mygtuką, kad iškviestumėte meniu OPTIONS ir paryškintumėte SOUND.
- > Paspauskite **centrinį** mygtuką, kad iškviestumėte meniu SOUND SETUP ir paryškintumėte ADJUSTMENT.
- > Paspauskite **centrinį** mygtuką, kad iškviestumėte meniu SOUND ADJUSTMENT.
- > Norėdami pasirinkti reguliuotiną elementą, paspauskite viršutinę arba apatinę naršymo mygtuko dalį.
- > Norėdami koreguoti reikšmes arba pasirinkti nustatymą, paspauskite kairiąją arba dešiniąją naršymo mygtuko dalį.
- > Paspaudę **BACK** išsaugokite nustatymus, kurie galios, kol išjungsite televizorių, arba...
- > ...paspauskite **centrinį** mygtuką, kad išsaugotumėte nustatymus visam laikui.

SOUND ADJUSTMENT	
VOLUME
BASS
TREBLE
SUBWOOFER
LOUDNESS	ON
DEFAULT VIDEO	SPEAKER3
DEFAULT AUDIO	SPEAKER2

Meniu *SOUND* turinys keičiasi pagal tai, ką prijungiate prie televizoriaus.

Kasdienis garsiakalbių derinių naudojimas – BeoVision 10-32

Galimi įvairūs televizoriaus garsiakalbių režimai, taigi galite pasirinkti naudojamam šaltiniui tinkantį garsiakalbių derinį.

PASTABA! Jei nėra prijungtų išorinių garsiakalbių arba yra tik žemųjų dažnių garsiakalbis, galėsite rinktis tik **SPEAKER 1**.

Filmo garso garsiakalbių pasirinkimas

Galite rinktis iš trijų garsiakalbių režimų, atsižvelgdami į tai, kokį šaltinį naudojate ir kurie garsiakalbiai prijungti prie televizoriaus.

- > Paspauskite **LIST** ir paspaudę viršutinę arba apatinę naršymo mygtuko dalį iškvieskite **SPEAKER** į Beo4 ekraną. (Beo6: paspauskite **⏮**, kad iškviestumėte Beo6 ekraną **Scene**, tada paspauskite **Speaker**, kad iškviestumėte ekraną **Speaker**).
- > Paspauskite 1–3, kad pasirinktumėte norimą garsiakalbių derinį. (Beo6: paspauskite **Optimise** arba **Mode 1 – 3**). Pasirinkti garsiakalbiai įsijungs automatiškai.
- > Norėdami pašalinti **SPEAKER** iš Beo4 ekrano ir grįžti į naudojamą šaltinį, palaikykite nuspaudę **BACK**. (Beo6: norėdami pašalinti ekraną **Speaker**, paspauskite **⏮**.)

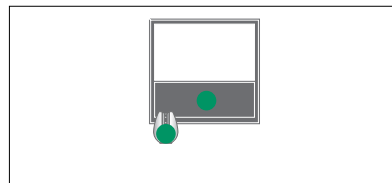

SPEAKER 1

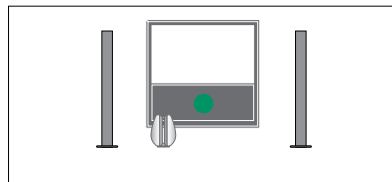

SPEAKER 1

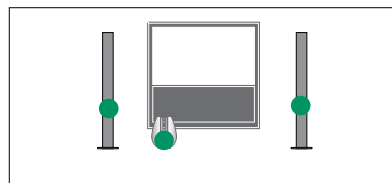

SPEAKER 2

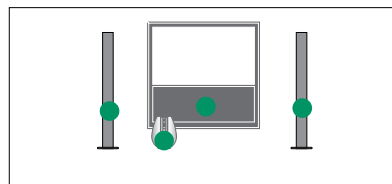

SPEAKER 3

Garsiakalbių balanso reguliavimas naudojant Beo4

Galite laikinai sureguliuoti garsiakalbių balansą...

- > Paspauskite **LIST**, paspaudę viršutinę arba apatinę naršymo mygtuko dalį Beo4 ekrane iškvieskite **SPEAKER** ir paspauskite **centrinį** mygtuką.
- > Dabar naudodami **◀** ir **▶** sureguliuokite kairiojo ir dešiniojo garsiakalbių balansą.
- > Paspauskite **BACK**, kad iš Beo4 ekrano būtų panaikintas **SPEAKER** ir grįžtumėte į naudojamą šaltinį.

Galite iš anksto nustatyti du numatytuosius garsiakalbių derinius, atitinkančius naudojamą šaltinį, [žr. 27 psl.](#)

Kasdienis garsiakalbių derinių naudojimas – BeoVision 10-40



Galite išplėsti televizorių iki erdvinio garso sistemos prijungę Bang & Olufsen garsiakalbius ir BeoLab žemųjų dažnių garsiakalbį.

Kai įjungiate vieną iš šaltinių, televizorius automatiškai pasirenka naudojamą šaltinio garsui tinkamus garsiakalbius.

Jei Beo4 paspausite centrinį mygtuką, garsiakalbių derinys bus optimizuotas. **PASTABA!** Jei prie televizoriaus prijungėte tik du priekinius garsiakalbius, galėsite pasirinkti tik SPEAKER 1–3.





Filmo garso garsiakalbių pasirinkimas

Galimi įvairūs televizoriaus garsiakalbių režimai, taigi galite pasirinkti naudojamam šaltiniui tinkantį garsiakalbių derinį.

- > Paspauskite **LIST** ir paspaudę viršutinę arba apatinę naršymo mygtuko dalį iškvieskite **SPEAKER** į Beo4 ekraną. (Beo6: paspauskite , kad iškviestumėte Beo6 ekraną Scene, tada paspauskite **Speaker**, kad iškviestumėte ekraną Speaker).
- > Paspauskite centrinį mygtuką, jei norite optimizuoti garsą, arba paspauskite 1–5, kad pasirinktumėte norimą garsiakalbių derinį. (Beo6: paspauskite **Optimise** arba **Mode 1 – 5**.) Pasirinkti garsiakalbiai įsijungs automatiškai.
- > Norėdami pašalinti **SPEAKER** iš Beo4 ekrano ir grįžti į naudojamą šaltinį, palaikykite nuspaudę **BACK**. (Beo6: norėdami pašalinti ekraną Speaker, paspauskite .)

Garsiakalbių balanso reguliavimas naudojant Beo4

Galite laikinai sureguliuoti garsiakalbių balansą.

- > Paspauskite **LIST**, paspaudę viršutinę arba apatinę naršymo mygtuko dalį Beo4 ekrane iškvieskite **SPEAKER** ir paspauskite **centrinį** mygtuką.
- > Dabar, naudodami , ,  ir , sureguliuokite priekinio, galinio, kairiojo ir dešiniojo garsiakalbių balansą.
- > Norėdami pašalinti **SPEAKER** iš Beo4 ekrano ir grįžti į naudojamą šaltinį, palaikykite nuspaudę **BACK**.

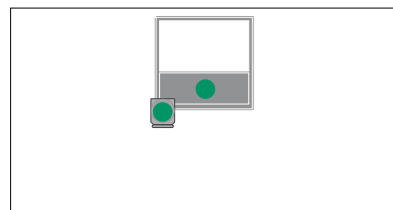

SPEAKER 1

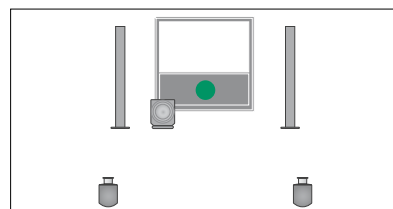

SPEAKER 1

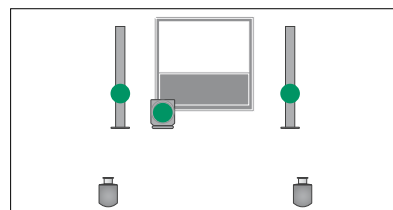

SPEAKER 2

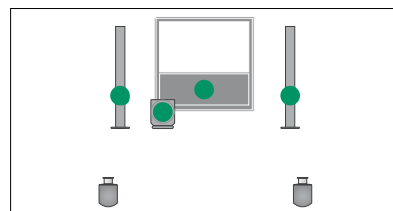

SPEAKER 3

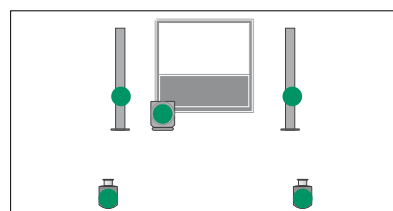

SPEAKER 4

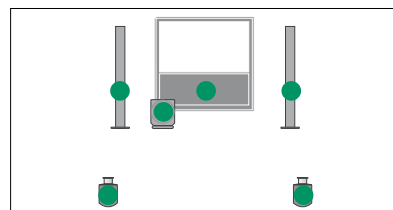

SPEAKER 5

Televizoriaus automatinio įsijungimo ir išsijungimo nustatymas

Televizoriuje yra įtaisytas išjungimo laikmatis, todėl galite nustatyti, kad televizorius išsijungtų praėjus nurodytam laikui minutėmis.

Taip pat galite nustatyti, kad televizorius reaguotų į įjungimo laikmatį, užprogramuotą naudojant Master Link prie televizoriaus prijungtame garso arba vaizdo įrenginyje.

Jei įjungimo laikmačio šaltinis yra DTV, nustatymus reikia atlikti meniu DTV PLAY TIMER.

Taip pat galite nustatyti televizoriaus budėjimo režimą, kad televizorius pats išsijungtų, jei yra nenaudojamas nustatytą laiką.

Nustatykite POWER SAVNG reikšmę OFF, jei prie televizoriaus prijungta kita įranga.

PASTABA! Dėl saugos priežasčių stovas nepasisuks, jei televizorių įjungs įjungimo laikmatis.

Išjungimo laikmatis

Galite nustatyti, kad televizorius automatiškai išsijungtų praėjus nurodytam laikui minutėmis.

*Išjungimo laikmačio įjungimas naudojant Beo4*1...*

- > Paspauskite **LIST** ir paspaudę viršutinę arba apatinę naršymo mygtuko dalį Beo4 ekrane iškvieskite **SLEEP**.
- > Kelis kartus paspaudę **centrinį** mygtuką pasirinkite laiką minutėmis.

Išjungimo laikmačio išjungimas...

- > Paspauskite **LIST** ir paspaudę viršutinę arba apatinę naršymo mygtuko dalį Beo4 ekrane iškvieskite **SLEEP**.
- > Paspauskite **centrinį** mygtuką kelis kartus, kol televizoriaus ekrane bus rodoma OFF.

Išjungimo laikmačio įjungimas naudojant Beo6...

- > Paspauskite **Sleep** ir pasirinkite laiką minutėmis arba **Off**.

Išjungimo laikmačio nustatymas meniu...

- > Paspaudę **MENU** iškvieskite meniu TV SETUP ir paryškinkite **SLEEP TIMER**.
- > Paspauskite **centrinį** mygtuką, kad iškviestumėte meniu **SLEEP TIMER**.
- > Kelis kartus paspauskite **centrinį** mygtuką, kad perjungtumėte laiką minutėmis arba OFF.

**Jei jūsų Beo4 neturi naršymo mygtuko, parinkties SLEEP gali nebūti.*

Įjungimo laikmatis

Jei Bang & Olufsen garso arba vaizdo gaminį prijungsite prie televizoriaus naudodami Master Link laidą, jo laikmačio funkcijas galėsite įjungti arba išjungti naudodami meniu **PLAY TIMER**. Pvz., jei norite, kad laikmačio funkcijos būtų taikomos tik televizoriui, nustatykite televizoriaus **Play Timer reikšmę ON**, o garso sistemos **Play Timer reikšmę OFF**.

Įjungimo laikmačio įjungimas...

- > Paspaudę **MENU** iškvieskite meniu TV SETUP ir paryškinkite **PLAY TIMER**.
- > Paspaudę **centrinį** mygtuką iškvieskite meniu **PLAY TIMER** ir paryškinkite **TIMER ON/OFF**.
- > Paspauskite **centrinį** mygtuką, kad iškviestumėte meniu **TIMER ON/OFF**.
- > Norėdami pasirinkti ON, paspauskite kairiąją arba dešiniąją naršymo mygtuko dalį.
- > Paspauskite **centrinį** mygtuką, kad išsaugotumėte nustatymus.

Daugiau informacijos, kaip programuoti laikmačius ir įjungti arba išjungti prijungto Bang & Olufsen garso arba vaizdo gaminio įjungimo laikmatį, pateikta su gaminiu gautame vadove.

DTV įjungimo laikmatis

Jeigu įjungimo laikmatis, kurį suprogramavote prijungtame prie Bang & Olufsen garso ar vaizdo gaminyje, kaip šaltinį naudoja DTV, o jūsų televizoriuje įjungtas DVB-HD modulis, turite pasirinkti **MODE** ir **GROUP** nustatymus. **MODE** turite pasirinkti, kas turi būti naudojamas kaip šaltinis – radijas ar televizorius. **GROUP** turite pasirinkti, kokią stotį arba kanalų grupes naudoti, kai veikia įjungimo laikmatis.

DTV įjungimo laikmačio nustatymas...

- > Iškvieskite meniu **TV SETUP** ir paryškinkite **OPTIONS**.
- > Paspauskite **centrinį** mygtuką, kad iškvieštumėte meniu **OPTIONS** ir paryškintumėte **DTV PLAY TIMER**.
- > Paspauskite **centrinį** mygtuką, kad iškvieštumėte meniu **DTV PLAY TIMER**, ir paspaudę viršutinę arba apatinę naršymo mygtuko dalį pereikite prie **MODE** arba **GROUP**.
- > Norėdami pasirinkti norimą nustatymą, paspauskite kairiąją arba dešiniąją naršymo mygtuko dalį.
- > Paspauskite **centrinį** mygtuką, kad išsaugotumėte nustatymus.
- > Norėdami pereiti atgal per ankstesnius meniu, paspauskite **BACK** arba, norėdami išeiti iš visų meniu, palaikykite nuspaudę **BACK**.

Pastaba! Jei TV imtuvas išjungtas, o DVB-HD modulis įjungtas paspaudus TV nuotolinio valdymo pultelyje, meniu vadinsis TV PLAY TIMER.

*Be to, neužmirškite nustatyti meniu **PLAY TIMER** reikšmės **ON**, jei televizorius arba jo garsiakalbiai bus įjungiami naudojant įjungimo laikmatį.*

Budėjimo režimo nustatymai

Galima nustatyti, kad televizoriaus budėjimo režimas būtų automatiškai įjungiamas, jei televizorius nenaudojamas nustatytą laiką. Gamintojo nustatymas yra 4 valandos. Ši funkcija veikia tik vaizdo, bet ne garso, režimu. Taip pat galite nustatyti, kad televizorius taupyty energiją.

Budėjimo režimo nustatymai...

- > Iškvieskite meniu **TV SETUP** ir paryškinkite **OPTIONS**.
- > Paspauskite centrinį mygtuką, kad iškvieštumėte meniu **OPTIONS** ir paryškintumėte **STANDBY SETTINGS**. Paspauskite **centrinį** mygtuką, kad iškvieštumėte meniu **STANDBY SETTINGS**, ir paspaudę viršutinę arba apatinę naršymo mygtuko dalį pereikite prie **AUTO STANDBY** ir **POWER SAVING**.
- > Norėdami pasirinkti norimą nustatymą, paspauskite kairiąją arba dešiniąją naršymo mygtuko dalį.
- > Paspauskite **centrinį** mygtuką, kad išsaugotumėte nustatymus.
- > Norėdami pereiti atgal per ankstesnius meniu, paspauskite **BACK** arba, norėdami išeiti iš visų meniu, palaikykite nuspaudę **BACK**.

*Įjungus **AUTO STANDBY**, televizoriaus ekrane rodomas pranešimas, jei televizorius nebuvo naudojamas meniu nustatytą laikotarpį. Bus įjungtas televizoriaus budėjimo režimas, jei jo nenaudojote.*

Kai vaizdo signalas neaptinkamas 15 minučių, televizorius pradeda veikti budėjimo režimu.



*Meniu **DTV PLAY TIMER**.*

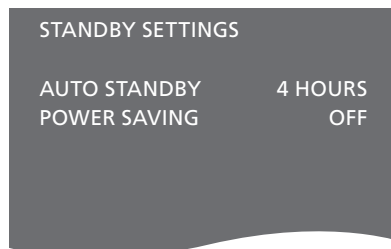

*Meniu **STANDBY SETTINGS**.*

*Jeigu nustatėte **POWER SAVING** reikšmę **ON**, **Master Link** neturi būti prijungtas ir jūs negalėsite įjungti televizoriaus arba jo šaltinių iš susietosios patalpos. Be to, kai nustatyta **POWER SAVING** reikšmė **ON**, negalima įjungti išorinių įjungimo laikmačių ar daryti įrašų **Bang & Olufsen** standžiojo disko įrašymo įrenginiui.*

Beo4 nuotolinio valdymo pultelio nustatymas

Jei jūsų Beo4 nuotolinio valdymo pultelyje nėra naršymo mygtuko, turite pakeisti nustatymą meniu BEO4 SETTING. Turite nustatyti televizorių naudoti su Beo4 be naršymo mygtuko.

Tačiau taip pat galite nustatyti televizorių naudoti be naršymo mygtuko, net jei nuotolinio valdymo pultelyje yra naršymo mygtukas. Tai gali būti naudinga, jei turite BeoLink sistemą su televizoriumi, kuriame nėra meniu BEO4 SETTING.

Jei nustatėte naudoti televizorių be naršymo mygtuko, o Beo4 yra naršymo mygtukas, taip pat turite pakeisti Beo4 nustatymą MODE, daugiau informacijos pateikta Beo4 vadove.

Beo4 tipas

Meniu BEO4 SETTING galite nustatyti, ar jūsų naudojamame Beo4 nuotolinio valdymo pultelyje yra naršymo mygtukas.

Beo4 nustatymai...

- > Iškvieskite meniu TV SETUP ir paryškinkite OPTIONS.
- > Paspauskite **centrinį** mygtuką, kad iškviestumėte meniu OPTIONS ir paryškintumėte BEO4 SETTING.
- > Paspauskite **centrinį** mygtuką, kad iškviestumėte meniu BEO4 SETTING.
- > Norėdami paryškinti norimą nustatymą, paspauskite viršutinę arba apatinę naršymo mygtuko dalį.
- > Paspauskite **centrinį** mygtuką, kad išsaugotumėte nustatymus.
- > Norėdami pereiti atgal per ankstesnius meniu, paspauskite **BACK** arba, norėdami išeiti iš visų meniu, palaikykite nuspaudę **BACK**.

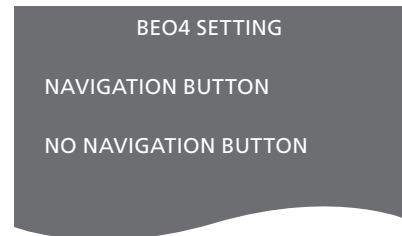

Informacijos apie meniu veikimą naudojant skirtingų tipų nuotolinio valdymo pultelius [ieškokite 4 psl.](#)

Funkcijų įjungimas

Papildomas televizoriaus funkcijas galima įjungti meniu FEATURE ACTIVATION.

Norėdami gauti informacijos apie papildomas funkcijas, kreipkitės į Bang & Olufsen pardavėją.

Funkcijų įjungimo raktas

Kad papildomos funkcijos būtų prieinamos, reikia įvesti funkcijų įjungimo raktą. Funkcijų raktą galima įsigyti iš Bang & Olufsen pardavėjo. Rakto nebus galima išjungti.

Įjungimo rakto įvedimas...

- > Iškvieskite meniu TV SETUP ir paryškinkite OPTIONS.
- > Paspauskite **centrinį** mygtuką, kad iškviestumėte meniu OPTIONS ir paryškintumėte FEATURE ACTIVATION.
- > Paspauskite **centrinį** mygtuką, kad iškviestumėte meniu FEATURE ACTIVATION.
- > Pasirinkite norimą įjungti funkciją ir paspauskite **centrinį** mygtuką.
- > Skaičių mygtukais įveskite 12 skaitmenų raktą. Klaidingą skaičių galima panaikinti paspaudus kairiąją naršymo mygtuko dalį, o visus skaičius galima panaikinti paspaudus **BACK**.
- > Įvedę skaičius paspauskite **centrinį** mygtuką, kad raktas būtų patvirtintas.



HDMI Matrix

Funkcija HDMI Matrix yra papildoma, ją galima įsigyti atskirai. Įvedus įsigytą funkcijos įjungimo raktą, galima naudoti papildomą televizoriaus programinę įrangą. HDMI Matrix yra fizinis gaminy, kurį naudodami galėsite prie televizoriaus prijungti iki 32 išorinių šaltinių ir pasiekti juos Beo6 nuotolinio valdymo pulteliu. Norėdami gauti informacijos apie papildomas funkcijas, kreipkitės į Bang & Olufsen pardavėją.

Svarbi informacija

HDMI Matrix turi prijungti ir nustatyti Bang & Olufsen pardavėjas.

- Kad galėtumėte naudoti HDMI Matrix, reikia perkonfigūruoti Beo6 nuotolinio valdymo pultelį.
- HDMI Matrix negalima valdyti Beo4 nuotolinio valdymo pulteliu.
- Nustatant negalima prijungti kelių HDMI Matrix.
- HDMI Matrix negalima konfigūruoti naudojant HDMI Expander.

HDMI MATRIX	
MATRIX	YES
INPUTS	16
IR SOCKET	PUC1
IR TYPE	PLUG
HDMI	A

Meniu HDMI MATRIX nustatymai...

Meniu HDMI MATRIX galite pasirinkti HDMI Matrix nustatymus.

Meniu CONNECTIONS...

- > Atidarykite meniu HDMI MATRIX.
- > Nustatykite lauko MATRIX reikšmę YES.
- > Lauke INPUTS nurodykite bent jau prijungtų šaltinių skaičių.
- > Pasirinkite IR lizdą. Negalima pasirinkti NONE.
- > Pasirinkę IR TYPE nurodykite, kaip TV valdymo pultelis prijungtas prie HDMI Matrix.
- > Pasirinkite HDMI lizdą. Negalima pasirinkti NONE.
- > Paspauskite **centrinį** mygtuką, kad išsaugotumėte meniu HDMI MATRIX nustatymus.
- > Išsaugoję nustatymus pasirinkite HDMI Matrix tipą.
- > Paspauskite **centrinį** mygtuką, kad išsaugotumėte nustatymus.

Jei vėliau išjungsite išsaugotą HDMI Matrix konfigūraciją nustatydami lauko HDMI Matrix reikšmę NO, jūsų INPUTS nustatymai liks išsaugoti. Tai reiškia, kad vėliau nustačius reikšmę YES, vėl atsiras nustatymai.

Šaltinių įtraukimas į nustatymą...

Prie HDMI Matrix prijungti šaltiniai turi būti užregistruoti televizoriuje.

Įvesčių konfigūracija...

- > Konfigūruokite įvestis po vieną.
- > Visoms įvestims priskirkite pavadinimus vykdydami ekrane pateikiamas instrukcijas. Jei nepriskirsite įvesties pavadinimo, bus naudojamas pavadinimas iš pasirinkto PUC sąrašo.
- > Pasirinkite konkrečios įvesties PUC šaltinį. Šaltiniai suskirstyti į keturias kategorijas: SET-TOP BOX, DVD PLAYER/RECORDER, VIDEO RECORDER ir OTHER.
- > Išsaugoję įvesties nustatymus, galėsite konfigūruoti kitą įvestį. Tęskite procedūrą, kol sukonfigūruosite visas prijungtas įvestis.
- > Paspauskite **žalią** mygtuką, kad grįžtumėte į meniu CONNECTIONS.

HDMI MATRIX	
INPUT 1	NONE
INPUT 2	NONE
INPUT 3	NONE
INPUT 4	NONE
INPUT 5	NONE
INPUT 6	NONE
INPUT 7	NONE
INPUT 8	NONE

Teletekstas

Kasdienis teleteksto naudojimas aprašytas pradžios vadove, tačiau taip pat galite išsaugoti mėgstamus teleteksto puslapius, kad juos galėtumėte greitai peržiūrėti.

Mėgstamiausių teleteksto puslapių išsaugojimas

Kiekvieno televizoriaus kanalo teleteksto paslaugai yra skirta po devynis MEMO puslapius.

MEMO puslapio kūrimas...

- > Iškvieskite dažnai žiūrimą puslapį.
- > Paspauskite kairiąją arba dešiniąją naršymo mygtuko dalį, kad perkeltumėte žymeklį meniu juostoje prie SETUP, ir paspauskite **centrinį** mygtuką. Pateikiamos devynios galimos MEMO vietos ir jų numeriai. Pirmoji paryškina.
- > Paspauskite **centrinį** mygtuką, kad išsaugotumėte esamą puslapį. Žymeklis pereina prie paskesnės galimos MEMO vietos.
- > Norėdami pasirinkti kitą norimą išsaugoti teleteksto puslapį, naudokite Beo4 pultelio skaičių mygtukus.
- > Kartokite procedūrą norėdami išsaugoti kiekvieną puslapį.
- > Norėdami išeiti iš MEMO nustatymo, perkeltkite žymeklį prie BACK teleteksto meniu juostoje ir paspauskite **centrinį** mygtuką.
- > Paspauskite **BACK**, kad išjungtumėte teletekstą.

Kasdienis MEMO puslapių naudojimas

Gali būti, kad norėsite pasižiūrėti MEMO teleteksto puslapį greitai, pvz., išvažiudami į darbą norėsite peržiūrėti teletekstu perduodamą informaciją apie eismo sąlygas.

MEMO puslapių peržiūra...

- > Paspaudę TEXT įjunkite teletekstą.
- > Norėdami pereiti į kitus MEMO puslapius, paspauskite ◀ arba ▶.
- > Paspauskite **BACK**, kad išjungtumėte teletekstą.

MEMO puslapio panaikinimas...

- > Paspauskite kairiąją arba dešiniąją naršymo mygtuko dalį, kad perkeltumėte žymeklį prie SETUP, ir paspauskite centrinį mygtuką.
- > Perkeltkite žymeklį į MEMO puslapį, kurį norite panaikinti, ir paspauskite **geltoną** mygtuką.
- > Norėdami patvirtinti, dar kartą paspauskite **geltoną** mygtuką.

Programos teleteksto subtitrų peržiūra...

Jei norite, kad konkrečios programos galimi teleteksto subtitrai būtų rodomi automatiškai, išsaugokite teleteksto subtitrų puslapį kaip 9 MEMO puslapį. Tačiau subtitrai nebus rodomi, jei teleteksto šaltinis yra DVB-HD arba teletekstas rodomas dviejuose ekranuose.

Kitos įrangos valdymas naudojant Beo4 arba Beo6

Integruotasis Peripheral Unit Controller veikia kaip prijungtos vaizdo įrangos, pavyzdžiui, skaitmeninio priedėlio, vaizdo įrašymo įrenginio arba DVD grotuvo, ir jūsų Bang & Olufsen nuotolinio valdymo pultelio sąsaja.

Naudokite Bang & Olufsen nuotolinio valdymo pultelį norėdami pasiekti ne Bang & Olufsen įrangos siūlomas funkcijas.

Kai įjungiate įrangą, funkcijas galite matyti televizoriaus ekrano bendrajame meniu, jei naudojate Beo4 nuotolinio valdymo pultelį, arba Beo6 ekrane.

Įvairių jūsų įrangos funkcijų instrukcijų ieškokite kiekvieno gaminio vadove.

Bang & Olufsen palaiko ne visą prijungtą vaizdo įrangą. Norėdami gauti daugiau informacijos apie palaikomą įrangą, kreipkitės į Bang & Olufsen pardavėją.

Beo4 nuotolinio valdymo pultelio naudojimas

Jei turite Beo4 nuotolinio valdymo pultelį, įjungę įrangą kai kurias funkcijas galėsite valdyti tiesiogiai Beo4. Papildomos funkcijos galimos bendrajame meniu, kurį iškviečiate ekrane. Šiame meniu galite matyti, kurie Beo4 mygtukai įjungia konkrečias paslaugas ar funkcijas.

Bang & Olufsen pardavėjas gali pateikti išsamesnės informacijos apie prijungtos įrangos valdymą naudojant Beo4.

- > Paspauskite šaltinio mygtuką, pvz., **V MEM**, kad įjungtumėte prijungtą įrangą.
- > Paspauskite **MENU**, kad iškviestumėte bendrąjį meniu.
- > Paspauskite skaičiaus mygtuką, kuris įjungia pageidaujamą funkciją, arba įjunkite funkciją vienu iš spalvotų mygtukų.

Prie pagrindinėje patalpoje esančio televizoriaus prijungtos įrangos bendrasis meniu susietojoje patalpoje esančio televizoriaus ekrane nerodomas.

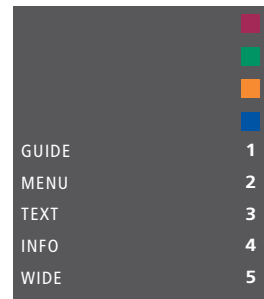

Bendrojo meniu pavyzdys. Beo4 mygtukai rodomi dešiniojoje meniu dalyje, jų valdomos funkcijos – kairiojoje. Meniu taip pat gali būti pateikiamas mygtukų, esančių jūsų prijungtoje įrangoje, sąrašas.

Tiesioginis Beo4 valdymas

Jei žinote, kuris Beo4 mygtukas įjungia norimą funkciją, galite šią funkciją įjungti neiškviečiant bendrojo meniu.

Kai jūsų įranga įjungta...

- > Įjunkite funkciją paspausdami kurį nors iš spalvotų mygtukų.
- > Palaikykite nuspaudę **centrinį** mygtuką, kad iškviestumėte į ekraną Program Guide arba juostą Now/Next, jei naudojate įrangą, palaikančią šias funkcijas.
- > Paspauskite **MENU** ir skaičių mygtukais įjunkite norimą funkciją.
- > Pereikite nuo vieno kanalo prie kito naudodami **▲** ir **▼**.*
- > Norėdami persukti į priekį arba atgal, pvz., įrašus, naudokite **◀** ir **▶**.*

**Šios operacijos negalima atlikti Beo4 pulteliu be naršymo mygtuko.*

Įrangos meniu naudojimas

Įjungę prijungtą įrangą, galite valdyti jos meniu naudodami savo nuotolinio valdymo pultelį.

Kai rodomi įrangos meniu...

- > Norėdami judėti meniu, paspauskite viršutinę, apatinę, kairiąją arba dešiniąją naršymo mygtuko dalį.
- > Paspauskite **centrinį** mygtuką, jei norite pasirinkti ir įjungti funkciją.
- > Paspauskite **BACK**, kad išeitumėte iš meniu arba grįžtumėte į ankstesnį meniu.
- > Tam tikrą meniu ar paslaugų informaciją įveskite skaičių mygtukais.
- > Naudokite spalvotus mygtukus, kaip nurodyta jūsų prijungtos įrangos meniu.
- > Norėdami pereiti atgal per ankstesnius meniu, paspauskite **BACK** arba, norėdami išeiti iš visų meniu, palaikykite nuspaudę **BACK**.

Beo6 nuotolinio valdymo pultelio naudojimas

Pagrindines jūsų įrangos funkcijas galima valdyti Beo6 nuotolinio valdymo pulteliu. Beo6 gali palaikyti ne visas funkcijas. Galimos paslaugos ir funkcijos rodomos Beo6 ekrane, kai įjungiate įrangą.

- > Paspauskite šaltinio mygtuką, pvz., **DTV**, kad įjungtumėte prijungtą įrangą.
- > Beo6 ekrane paspauskite mygtuką, kuris įjungs norimą funkciją.

*Jei kaip šaltinis pasirinkta prijungta įranga, norėdami iškviešti pagrindinį televizoriaus meniu, du kartus paspauskite **MENU**.*

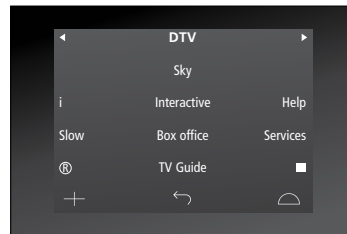

Beo6 ekrano, naudojamo skaitmeniam priedėliui valdyti, pavyzdys.

Garso sistemos prijungimas ir valdymas

Jeigu prie televizoriaus prijungsite suderinamą Bang & Olufsen garso sistemą naudodami Master Link laidą, galėsite mėgautis integruotos garso / vaizdo sistemos pranašumais.

Paleiskite muziką savo garso sistemoje naudodami prie televizoriaus prijungtus garsiakalbius arba įjunkite televizijos programą ir jos garsą paleiskite per garso sistemos garsiakalbius.

Jūsų AV (garso ir vaizdo) sistema gali būti toje pačioje patalpoje arba televizorius gali būti vienoje patalpoje, o garso sistema su garsiakalbiais – kitoje.

Jeigu norite Master Link naudoti garso / vaizdo sistemai integruoti, turite nustatyti POWER SAVING parinktį OFF, [žr. 31 psl.](#)

Ne visas Bang & Olufsen garso sistemas galima integruoti su televizoriumi.

Garso sistemos prijungimas prie televizoriaus

Naudodami BeoLink laidą, sujunkite televizoriaus ir garso sistemos lizdus, pažymėtus MASTER LINK.

AV nustatymo programavimas naudojant Beo4

Tinkamą televizoriaus, esančio AV sistemoje, Option galite nustatyti naudodami Beo4. Pirmiausia įjunkite visos sistemos budėjimo režimą.

Televizoriaus parinkties Option nustatymas...

- > Laikydami nuspauštą Beo4 mygtuką •, paspauskite LIST.
- > Atleiskite abu mygtukus.
- > Paspaudę naršymo mygtuką aukštyn arba žemyn Beo4 ekrane iškvieskite **OPTION?** ir paspauskite **centrinį** mygtuką.
- > Naršymo mygtuku iškvieskite į Beo4 ekraną **V.OPT**, tada įveskite tinkamą skaičių (1, 2 arba 4).

Garso sistemos parinkties Option nustatymas...

- > Laikydami nuspauštą Beo4 mygtuką •, paspauskite LIST.
- > Atleiskite abu mygtukus.
- > Paspaudę naršymo mygtuką aukštyn arba žemyn Beo4 ekrane iškvieskite **OPTION?** ir paspauskite **centrinį** mygtuką.
- > Paspaudę viršutinę arba apatinę naršymo mygtuko dalį Beo4 ekrane iškvieskite **A.OPT**, tada įveskite atitinkamą skaičių (0, 1, 2, 4, 5 arba 6).

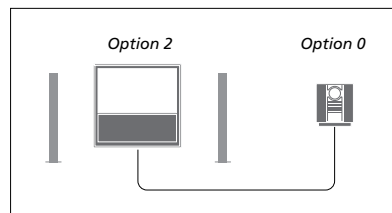

Jeigu televizorius ir garso sistema yra vienoje patalpoje ir prie televizoriaus visi garsiakalbiai prijungti, nustatykite televizoriaus parinktį Option 2, o garso sistemos – Option 0.

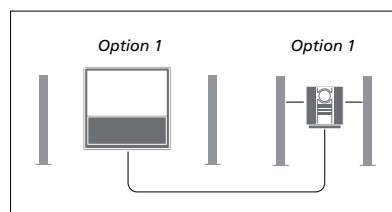

Jeigu televizorius (su papildomais garsiakalbiais arba be jų) ir garso sistema (su prijungtu garsiakalbių rinkiniu) nustatyti tame pačiame kambaryje, ir televizoriuje, ir garso sistemoje nustatykite parinktį Option 1.

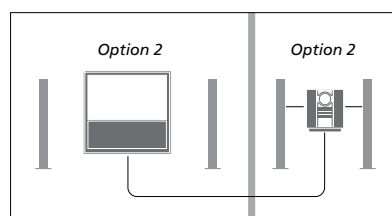

Jeigu garso sistema nustatyta viename kambaryje, o televizorius (su papildomais garsiakalbiais arba be jų) – kitame, ir televizoriuje, ir garso sistemoje nustatykite parinktį Option 2.

**AV nustatymo programavimas
naudojant Beo6**

Jei jūsų televizoriuje nustatyta AV sistema, gali būti, kad naudodami Beo6 turėsite nustatyti tinkamą parinktį Option. Pirmiausia įjunkite visos sistemos budėjimo režimą.

*Televizoriaus parinkties Option
nustatymas...*

- > Atsistokite prieš televizorių.
- > Nuspaudę mygtuką ●, kartu paspauskite **centrinį** mygtuką, kad Beo6 iškvieštumėte meniu Setup.
- > Atleiskite abu mygtukus.
- > Paspauskite **Option Pgm**, kad Beo6 iškvieštumėte Option programavimo ekraną.
- > Paspauskite mygtuką, atitinkantį zoną, kurioje pastatytas televizorius, pavyzdžiui, **Tv Area**.

*Garso sistemos parinkties Option
nustatymas...*

- > Atsistokite prieš garso sistemą.
- > Nuspaudę mygtuką ●, kartu paspauskite **centrinį** mygtuką, kad Beo6 iškvieštumėte meniu Setup.
- > Atleiskite abu mygtukus.
- > Paspauskite **Option Pgm**, kad Beo6 iškvieštumėte Option programavimo ekraną.
- > Paspauskite mygtuką, atitinkantį zoną, kurioje pastatyta garso sistema, pavyzdžiui, **Audio Area**.

Garso / vaizdo sistemos naudojimas

Jei integruojate garso sistemą ir televizorių, galite pasirinkti vaizdo ar garso programai tinkamą garsiakalbių derinį, taip pat įrašyti vaizdo sistemos garsą naudodami garso sistemą.

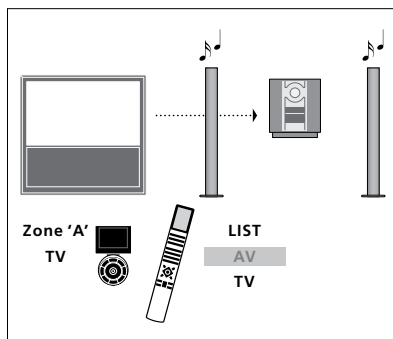

Jei norite klausytis televizoriaus šaltinio garso naudodami garso sistemos garsiakalbius neįjungę ekrano, paspauskite LIST ir paspaudę viršutinę arba apatinę naršymo mygtuko dalį iškvieskite AV j Beo4 ekraną, tada paspauskite TV. (Beo6: pasirinkite garso sistemos garsiakalbių zoną, tada paspauskite šaltinio mygtuką, pvz., TV.) Beo4 instrukcijos pateiktos dešinėje, Beo6 – kairėje.

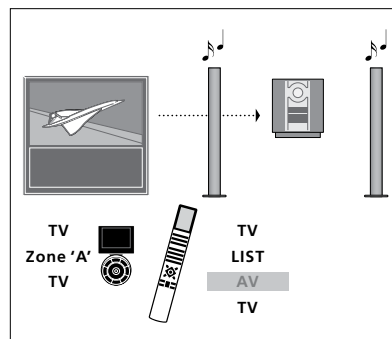

Jei norite klausytis televizoriaus šaltinio garso per garso sistemos garsiakalbius įjungę ekraną, paspauskite TV, LIST ir paspaudę viršutinę arba apatinę naršymo mygtuko dalį iškvieskite AV j Beo4 ekraną, tada dar kartą paspauskite TV. (Beo6: paspauskite TV, tada pasirinkite garso sistemos garsiakalbių zoną ir dar kartą paspauskite TV.) Beo4 instrukcijos pateiktos dešinėje, Beo6 – kairėje.

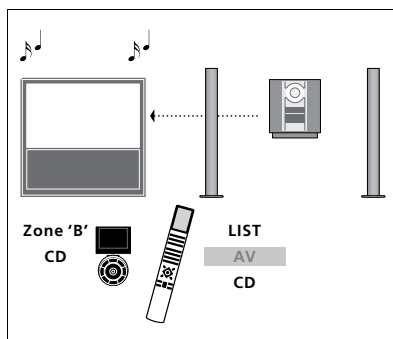

Jei norite klausytis garso naudodami prie televizoriaus prijungtus garsiakalbius, paspauskite LIST ir paspaudę viršutinę arba apatinę naršymo mygtuko dalį iškvieskite AV j Beo4 ekraną, tada paspauskite CD. (Beo6: pasirinkite prie televizoriaus prijungtų garsiakalbių zoną, tada paspauskite garso šaltinio mygtuką, pvz., CD.) Beo4 instrukcijos pateiktos dešinėje, Beo6 – kairėje.

Garso ir vaizdo paskirstymas naudojant BeoLink

Sistema BeoLink leidžia paskirstyti vaizdą ir (arba) garsą į kitas namų patalpas.

Pvz., televizorių, esantį svetainėje, galite sujungti su kita vaizdo sistema arba garsiakalbių rinkiniu, esančiais kitoje patalpoje, taip „perkeldami“ vaizdą arba garsą į kitas patalpas.

Jei turite įrengtą BeoLink paskirstymo sistemą, televizorių galite naudoti pagrindinėje patalpoje, pvz., svetainėje, arba susietojoje patalpoje, pvz., darbo kambaryje arba miegamajame.

Tam tikromis aplinkybėmis būtina įvesti moduliatoriaus nustatymus.

Susiejimo jungtys

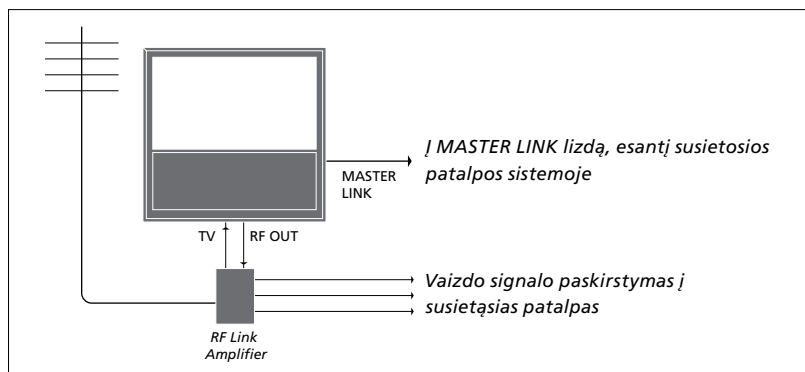

Pagrindinės patalpos televizorius su susietosios patalpos sistema turi būti sujungtas naudojant Master Link laidą:

- > Įjunkite Master Link laidą į televizoriaus lizdą, pažymėtą MASTER LINK.
- > Jei kartu norite paskirstyti ir vaizdo signalus, į televizoriaus lizdą, pažymėtą RF OUT, įjunkite įprastą antenos laidą. Tada nutieskite antenos laidą iki RF Link stiprintuvo, o Master Link laidą – iki susietosios patalpos. Vadovaukitės su susietosios patalpos įranga pateikiamomis instrukcijomis.

Jei į Master Link lizdą jau įjungta garso sistema, tačiau norite prijungti daugiau įrangos, Master Link laidą reikia išskirti į du laidus ir naudoti specialią sujungimo dėžutę sujungti su susietosios patalpos laidu. Jei reikia pagalbos, kreipkitės į Bang & Olufsen pardavėją.

Skaitmeninių signalų (HDMI) iš pagrindinėje patalpoje esančio televizoriaus į susietosios patalpos sistemą perduoti negalima.

Jei nustatysite POWER SAVING reikšmę ON, negalėsite įjungti televizoriaus arba jo šaltinių iš susietosios patalpos. Be to, neturi būti prijungti Master Link garsiakalbiai.

Sistemos modulatorius

Jei naudojate nustatytą garso sistemą, pavyzdžiui, BeoLink Active/Passive, ir norite toje pačioje patalpoje pastatyti nesusietąjį televizorių, sistemos moduliatorių turite nustatyti ON. Gamykloje nustatoma AUTO ir šis nustatymas turi būti naudojamas, jei naudojate susietąjį Bang & Olufsen televizorių.

Sistemos moduliatoriaus įjungimas...

- > Iškviškite meniu TV SETUP ir paryškinkite OPTIONS.
- > Paspauskite **centrinį** mygtuką, kad iškviestumėte meniu OPTIONS ir paryškintumėte CONNECTIONS.
- > Paspauskite **centrinį** mygtuką, kad iškviestumėte meniu CONNECTIONS ir paryškintumėte LINK TUNING.
- > Paspauskite **centrinį** mygtuką, kad iškviestumėte meniu LINK TUNING ir paryškintumėte MODULATOR.
- > Norėdami pasirinkti ON, paspauskite kairiąją arba dešiniąją naršymo mygtuko dalį.
- > Paspauskite **centrinį** mygtuką, kad išsaugotumėte nustatymus, arba...
- > ...palaikykite nuspaudę **BACK**, kad išeitumėte iš visų meniu neišsaugoję.

Ryšio dažnis

Jei, pavyzdžiui, koks nors TV kanalas jūsų teritorijoje transliuojamas tuo pačiu dažniu, kuris naudojamas BeoLink sistemoje (599 MHz), turite pakeisti sistemos moduliatoriaus dažnį į neužimtą dažnį. Pakeitę pagrindinėje patalpoje esančio televizoriaus sąsajos dažnį, patikrinkite, ar šis dažnis atitinka susietojoje patalpoje esančio televizoriaus sąsajos dažnį.

Sąsajos dažnio keitimas...

- > Iškviškite meniu TV SETUP ir paryškinkite OPTIONS.
- > Paspauskite **centrinį** mygtuką, kad iškviestumėte meniu OPTIONS ir paryškintumėte CONNECTIONS.
- > Paspauskite **centrinį** mygtuką, kad iškviestumėte meniu CONNECTIONS ir paryškintumėte LINK TUNING.
- > Paspauskite **centrinį** mygtuką, kad iškviestumėte meniu LINK TUNING ir paryškintumėte FREQUENCY.
- > Norėdami rasti nenaudojamą dažnį, paspauskite kairiąją arba dešiniąją naršymo mygtuko dalį.
- > Paspauskite **centrinį** mygtuką, kad išsaugotumėte nustatymus, arba...
- > ...palaikykite nuspaudę **BACK**, kad išeitumėte iš visų meniu neišsaugoję.

LINK TUNING	
FREQUENCY	599
TV SYSTEM	B/G
MODULATOR	AUTO

Meniu LINK TUNING.

LINK TUNING	
FREQUENCY	599
FINE TUNE	0
TV SYSTEM	B/G

Meniu LINK FREQUENCY.

Derinant sąsajos dažnį susietojoje patalpoje, rodomas bandomasis vaizdas. Funkcija FINE TUNE galima tik patalpos / Option 4 nustatymų rinkiniuose.

Televizorius susietojoje patalpoje

Jei jūsų namuose įrengta BeoLink sistema ir nusprendėte statyti televizorių susietojoje patalpoje, visas sujungtas sistemas galėsite valdyti per televizorių.

Prijungdami televizorių naudoti susietojoje patalpoje, turite atlikti šiuos veiksmus:

- 1 Įjungti susietojoje patalpoje stovintį televizorių į elektros tinklą.
- 2 Naudodami nuotolinio valdymo pultelį, užprogramuoti tinkamą susietosios patalpos televizoriaus parinktį Option.
- 3 Išjungti susietojoje patalpoje esantį televizorių iš elektros tinklo.
- 4 Atlikti reikiamus sujungimus.
- 5 Vėl įjungti susietojoje patalpoje stovintį televizorių į elektros tinklą.

Parinkties Option nustatymas

Kad visa sistema veiktų tinkamai, svarbu nustatyti susietosios patalpos televizoriaus parinktį Option prieš sujungiant jį su pagrindinėje patalpoje esančiu televizoriumi!

Jei turite Beo4...

- > Laikydami nuspauستą mygtuką ●, Beo4 paspauskite LIST.
- > Atleiskite abu mygtukus.
- > Paspauستę naršymo mygtuką aukštyn arba žemyn Beo4 ekrane iškvieskite **OPTION?** ir paspauskite **centrinį** mygtuką.
- > Paspauستę naršymo mygtuką aukštyn arba žemyn Beo4 ekrane iškvieskite **V.OPT** ir paspauskite **6***.

Jei turite Beo6...

- > Atsistokite prieš susietojoje patalpoje esantį televizorių.
- > Nuspauستę mygtuką ●, kartu paspauskite **centrinį** mygtuką, kad Beo6 iškviestumėte meniu Setup.
- > Atleiskite abu mygtukus.
- > Paspauskite **Option Pgm**, kad Beo6 iškviestumėte Option programavimo ekraną.
- > Paspauskite mygtuką, atitinkantį zoną, kurioje pastatytas televizorius.

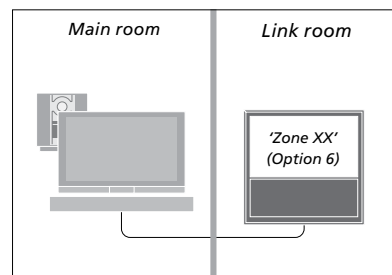

**Jei prijungiate televizorių naudoti susietojoje patalpoje, kurioje jau prijungtos kitos susietosios sistemos, pvz., garsiakalbiai, turite nustatyti televizoriaus parinktį Option 5.*

Susietojoje patalpoje esančios įrangos valdymas

Būdami susietojoje patalpoje, nuotolinio valdymo pulteliu galite valdyti visas prijungtas sistemas.

Šaltinių, esančių tik vienoje patalpoje, naudojimas...

- > Paspauskite norimo naudoti šaltinio mygtuką, pvz., **RADIO**.
- > Įprastai valdykite pasirinktą šaltinį.

Pagrindinėje patalpoje esančio šaltinio naudojimas, kai šio tipo šaltinių yra abiejose patalpose...

- > Paspauskite **LIST** ir paspaudę viršutinę arba apatinę naršymo mygtuko dalį iškvieskite **LINK** į Beo4 ekraną. (Beo6: paspauskite **Link**, kad iškviestumėte šaltinio ekraną.)
- > Paspauskite norimo naudoti šaltinio mygtuką, pvz., **TV**.
- > Įprastai valdykite šaltinį.

Susietojoje patalpoje esančio šaltinio naudojimas, kai šio tipo šaltinių yra abiejose patalpose...

- > Paspauskite norimo naudoti šaltinio mygtuką, pvz., **TV**.
- > Įprastai valdykite šaltinį.

Stereofoninio garso klausymasis susietojoje patalpoje...

Paprastai iš pagrindinėje patalpoje esančio vaizdo šaltinio, pavyzdžiui, skaitmeninio priedėlio, į susietą patalpą perduodamas garsas yra monofoninis. Tačiau galite pasirinkti ir stereofoninį garsą:

- > Paspauskite **TV**, kad įjungtumėte televizorių.
- > Paspauskite **LIST** ir paspaudę viršutinę arba apatinę naršymo mygtuko dalį iškvieskite **AV** į Beo4 ekraną. (Beo6: paspauskite **AV**, kad iškviestumėte šaltinio ekraną.)
- > Paspauskite, pvz., **DTV**, kad įjungtumėte šaltinį, prijungtą prie pagrindinės patalpos televizoriaus, pvz., skaitmeninį priedėlį.

Naudojant šią funkciją, kitų pagrindinėje patalpoje esančių šaltinių paskirstymas į kitas susietosios patalpos sistemas yra neįmanomas.

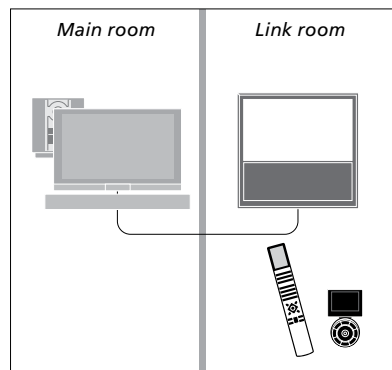

Du televizoriai toje pačioje patalpoje

Jei televizorių pastatėte patalpoje, kurioje jau yra kitas Bang & Olufsen televizorius, ir nuotolinio valdymo pultelio komandas gali priimti abu televizoriai, turite pakeisti televizoriaus parinkties Option nustatymą. Taip neįjungsite abiejų televizorių vienu metu.

Programuodami televizoriaus parinktį Option, išjunkite nenorimą programuoti televizorių iš elektros tinklo. Tada bus suprogramuota tik norimo televizoriaus parinktis Option.

Vienas nuotolinio valdymo pultelis abiem televizoriams

Jei norite, kad televizorius veiktų tinkamai, svarbu, kad būtų nustatytas tinkamas televizoriaus parinkties Option nustatymas. Informacija apie parinkties Option programavimą pateikta [44 psl.](#) Turite nustatyti televizoriaus parinktį Option 4 ir, jei turite Beo6, taip pat turite pasirinkti tinkamą zoną*1.

Beo4 – televizoriaus valdymas naudojant parinktį Option 4...

Paprastai šaltinį, pvz., TV, galite įjungti paspausdami atitinkamą nuotolinio valdymo pultelio šaltinio mygtuką. Tačiau, jei naudojate Beo4, nustatę televizoriaus parinktį Option 4, turite atlikti šiuos veiksmus:

- > Paspauskite LIST ir paspaudę viršutinę arba apatinę naršymo mygtuko dalį iškvieskite LINK į Beo4 ekraną.
- > Paspauskite šaltinio mygtuką, pvz., TV.

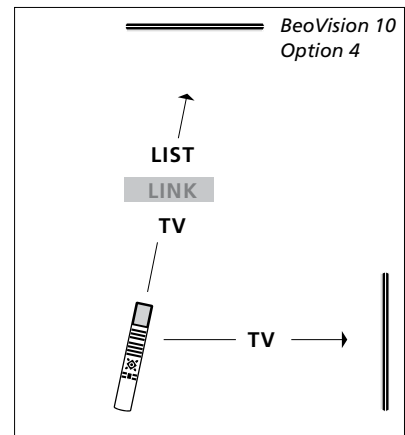

Valdymas Beo4 pulteliu.

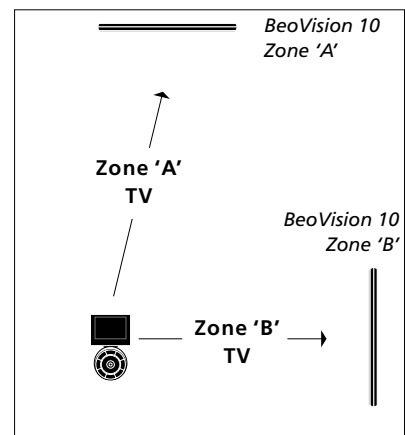

Valdymas Beo6 pulteliu.

**PASTABA! Norėdami gauti daugiau informacijos apie zonos pasirinkimą, kreipkitės į Bang & Olufsen pardavėją.*